



PERTINGER



P PERTINGER



WEfire and passion

INOVACE A VÁŠEŇ ROZDMÝCHÁVAJÍ OHEŇ V KUCHYŇSKÝCH SPORÁCÍCH OD SPOLEČNOSTI PERTINGER

Naše sporáky jsou již mnoho let známé po celé Evropě pro svou vysokou kvalitu, nepřekonatelnou funkčnost, moderní design a šetrnost k životnímu prostředí. Za to vděčíme našim vytrvalým a nepřetržitým investicím do výzkumu a vývoje, které nám pomáhají přinášet na trh nejmodernější výrobky. Naše sporáky se vyznačují zejména nejlepším výkonem a nejnižší spotřebou a splňují nejpřísnější evropské emisní normy.



PERTINGER

INDEX

- 4** **WE**story
NÁŠ PŘÍBĚH
- 10** **WE**facts
DATA, FAKTA, ČÍSLA
- 14** **WE**icons
VÝHODY NAŠICH PRODUKTŮ
- 17** **WE**cook
KUCHYŇSKÉ SPORÁKY ÖKOALPIN
- 35** **WE**vintage
KUCHYŇSKÉ SPORÁKY VINTAGE
- 41** **WE**pellet
KUCHYŇSKÉ SPORÁKY NA PELETY VČ. TEPLOVODNÍCH
- 49** **WE**heat
KUCHYŇSKÉ SPORÁKY TEPLOVODNÍ
- 67** **WE**classic
KUCHYŇSKÉ SPORÁKY K OBESTAVBĚ



- 81 WE**customized
KUCHYŇSKÉ SPORÁKY NA MÍRU
- 102 WE**solution
SÁLAVÉ TEPLLO
- 105 WE**work
KUCHYŇSKÉ SPORÁKY PRO GASTRONOMII
- 113 WE**furniture
KUCHYŇSKÉ SESTAVY Z NEREZOVÉ OCELI
- 121 WE**cooking area
PEČICÍ TROUBY, VARNÉ DESKY A DIGESTOŘE
- 129 WE**outdoor & barbecue
ZAHRADA A GRILOVÁNÍ
- 135 WE**clean
ČISTICÍ A OŠETŘOVACÍ PROSTŘEDKY
- 139 WE**technical
TECHNICKÉ INFORMACE



WEstory

OD NEPAMĚTI V JIŽNÍM TYROLSKU

Již v roce 1937 postavil Franz Pertinger v Mühlbachu v jihotyrolském Pustertalu svůj první kuchyňský sporák a od té doby zůstává filozofie firmy stále stejná. Neustálé pracovní úsilí nám pomáhá růst a vysoká kvalita našich výrobků nás proslavila daleko za hranicemi naší země.



Rodina Pertingerových (1959)

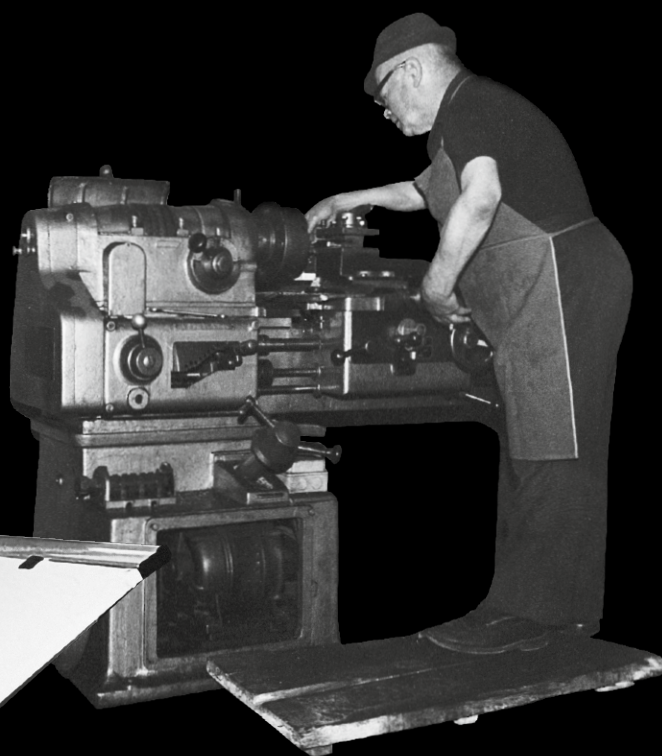

Franz Pertinger
Zakladatel firmy v roce 1937

Othmar Pertinger,
převzetí v roce
1973



Firemní plaketa
z počátku 50. let

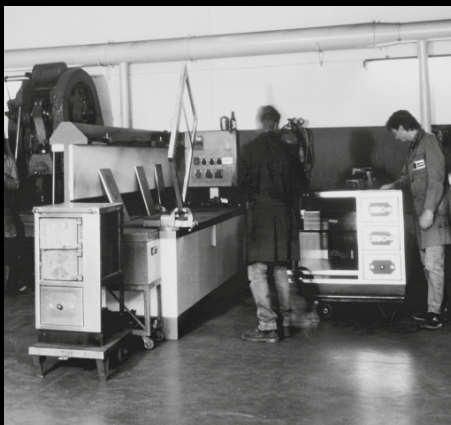
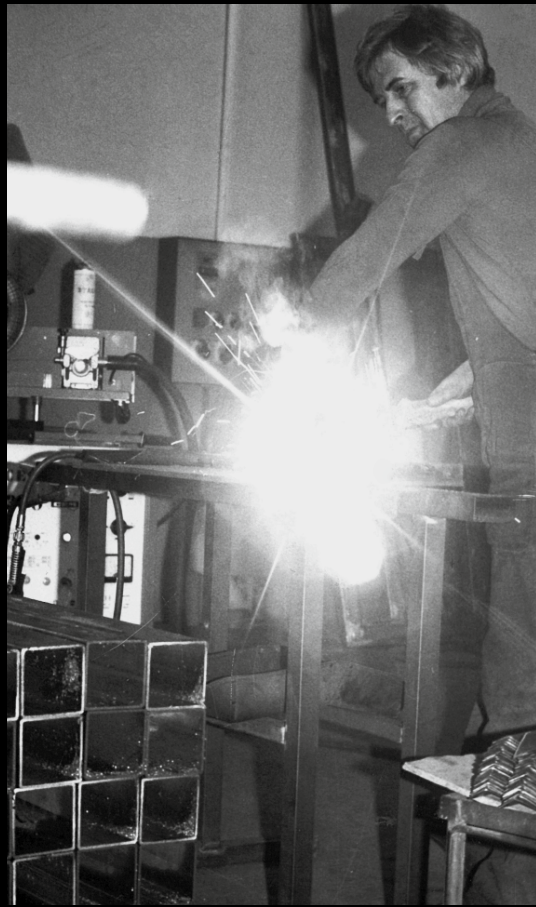

Staré sídlo firmy v Mühlbachu



Othmar a Michael Pertinger

Nové sídlo firmy ve Vahrnu



SEN SE NAPLŇUJE

V roce 2015 jsme dokončili náš nový závod ve Vahrnu (Jižní Tyrolsko). Cílem bylo vyrábět co nejvíce součástek vlastními silami v nové budově společnosti. Můžeme tak zaručit vysokou flexibilitu a kvalitu našich výrobků. V roce 2018 firma přivítala v osobě Michaela již třetí generaci Pertingerů, která v budoucnosti povede firmu k novým a stále náročnějším cílům.

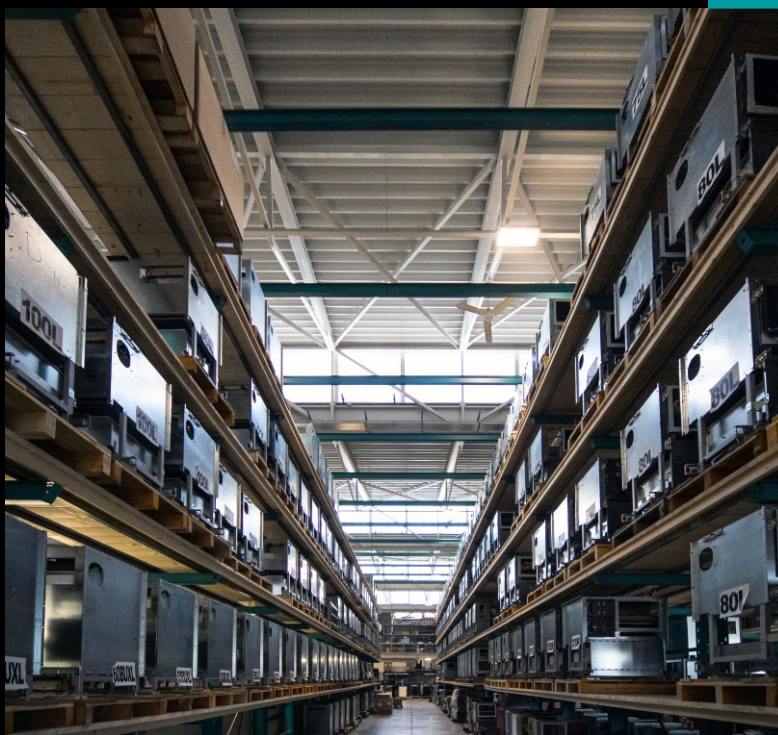

ROZDÍL JE V DETAILU

Nový závod ve Vahnu disponuje nejnovější generací strojů a zařízení pro výrobu kuchyňských a teplovodních sporáků. Čím se však naše výrobky opravdu liší od konkurence, jsou zkušené ruce našich kvalifikovaných zaměstnanců. Kvalita řemeslného zpracování vychází z dlouholetých zkušeností.





WEfacts

68 ZAMĚSTNANCŮ

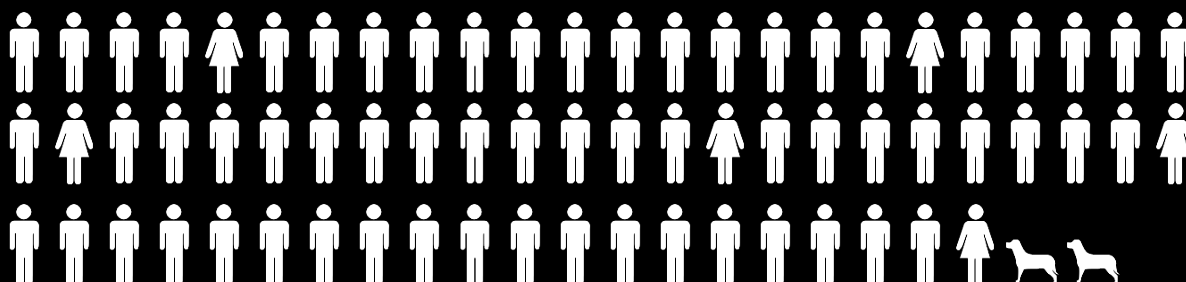

43,31
Průměrný věk



11,12
Průměrná délka praxe ve firmě



110 575
Odpracované hodiny za rok

FIREMNÍ PROSTORY



750 m²
Front office
Back office



150 m²
Školící prostory



540 m²
Vzorkovna



150 m²
Ukázková kuchyně



5 300 m²
Výroba



1 950 m²
Sklad

ZELENÁ ENERGIE

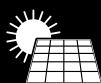

2 612 m²
Náš fotovoltaický systém vyrábí ročně

548 573,1 kWh



PERTINGER INTERNATIONAL

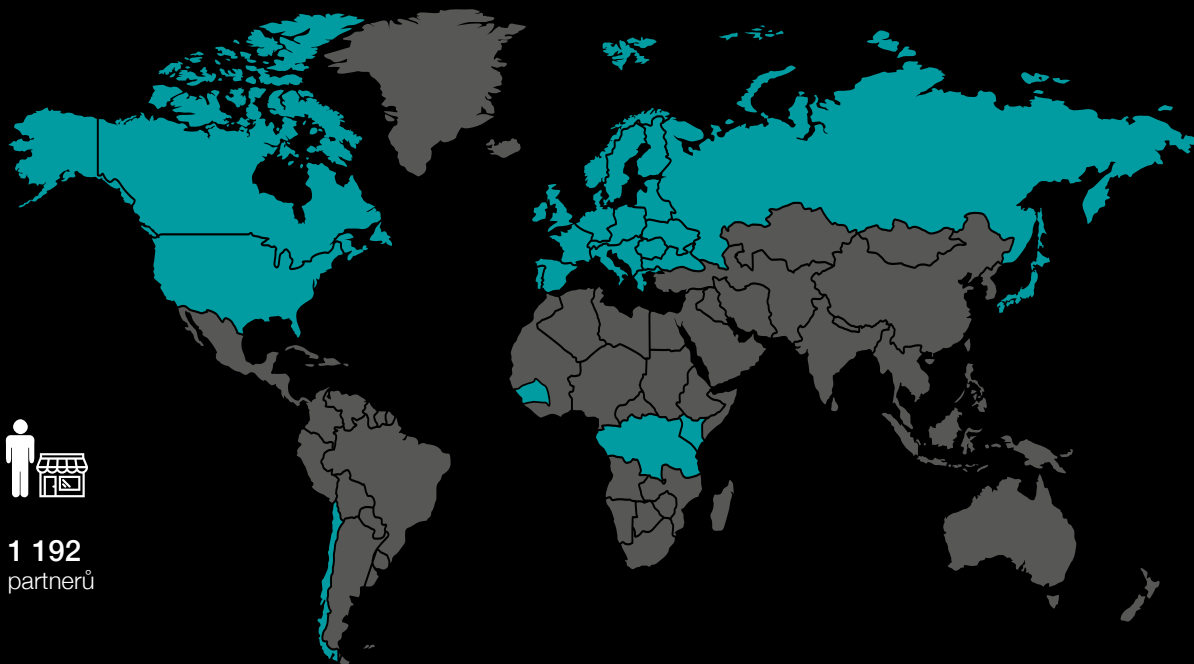

1 192
partnerů

KILOGRAMY A KILOMETRY ZA ROK

Nerezová ocel: 118 136 kg
Ocel: 148 289 kg
Pozinkovaný plech: 225 372 kg

Těsnění: 24 km
Vozový park: 46 958 km
Montážní tým: 79 075 km
Distribuce: 158 742 km

MODELY SPORÁKŮ



26 modelů
na dřevo



4 modely
2 na pelety
2 teplovodní
na pelety



10 modelů
tepl vodních
na dřevo

JEDNOTLIVÉ DÍLY SPORÁKU



721 dílů (průměr)

-
- 1985** ZÁSUVKA S INTEGROVANÝM PODSTAVCEM
-
- 1999** EXTERNÍ SPALOVACÍ VZDUCH
-
- 1999** AIR SYSTEM
-
- 1999** VÝŠKOVĚ STAVITELNÝ SOKL
-
- 2001** SAMOČISTICÍ TROJSKLO
-
- 2001** KLAPKA DO TAHU
-
- 2002** BIOTOPENIŠTĚ S VYSOKOU ÚČINNOSTÍ
-
- 2002** SKLOKERAMICKÁ VARNÁ DESKA
-
- 2004** FLEXIBILNÍ, NASTAVITELNÁ KOMÍNOVÁ PŘÍPOJKA
-
- 2011** TEPLOVODNÍ SPORÁK S NEJVYŠŠÍ ÚČINNOSTÍ
-
- 2017** TECHNOLOGIE ZPLYŇOVÁNÍ DŘEVA (SEKUNDÁRNÍ SPALOVÁNÍ)
-
- 2017** KUCHYŇSKÝ SPORÁK NA PELETY S PLNĚNÍM ZESPODU
-
- 2020** TEPLOVODNÍ KUCHYŇSKÝ SPORÁK NA PELETY
-

VÝZKUM A VÝVOJ

Naše filozofie vždy sledovala technické a ekologické potřeby neustále se vyvíjející společnosti. V průběhu let se nám díky oddělení výzkumu a vývoje dařilo nacházet stále inovativnější řešení přispívající k průběžné modernizaci kuchyňských i teplovodní sporáků. Vždy jdeme s dobou a často jsme dokonce o krok napřed.

2021

**KUCHYŇSKÝ
SPORÁK NA
PELETY 60
VČ. ZÁSOBNÍKU**



WEicons



TŘÍDA ENERGETICKÉ ÚČINNOSTI A+

Všechny kuchyňské sporáky Pertinger splňují třídu energetické účinnosti A+.



ECODESIGN 2022

Rovnováha mezi udržitelností a designem za účelem podpory „klimaticky příznivých“ a regulovaných technologických změn, které jsou schopné snížit emise znečišťujících látek do ovzduší.



BIOTOPENIŠTĚ S VYSOKOU ÚČINNOSTÍ

Přívod předehřátého sekundárního vzduchu přes speciálně navržené potrubí optimalizuje spalování, a tím snižuje spotřebu a emise.



SAMOČISTICÍ TROJSKLO

Podporuje spalování díky sníženému tepelnému záření a zajišťuje vyšší bezpečnost při vaření.



EXTERNÍ SPALOVACÍ VZDUCH

Nepostradatelné při instalaci v pasivních domech nebo budovách s účinnou tepelnou izolací. Zlepšuje spalování a nečerpá kyslík z okolního prostředí.



ZADNÍ TAH

Umožňuje flexibilní umístění vývodu kouře a navíc optimalizuje teplotu v pecičí troubě.



FLEXIBILNÍ, NASTAVITELNÁ KOMÍNOVÁ PŘÍPOJKA

Umožňuje volbu mezi různými body připojení, které lze během instalace upravovat. Tento patentovaný systém nabízí mimořádnou flexibilitu při plánování i montáži.



KLAPKA DO TAHU

Odvádí spaliny z topeniště do šamotových tahů nebo do přídavné topné plochy k vytápění přilehlých místností.



SKLOKERAMICKÁ VARNÁ DESKA

Design, výkon i snadné čištění a údržba odlišují tuto varnou desku od ostatních. Je součástí standardní výbavy téměř celého našeho sortimentu.



AIR SYSTEM

Tento CERTIFIKOVANÝ systém umožňuje instalaci sporáku mezi nábytek v minimální vzdálenosti pouhých 3 mm.



PEČIČÍ TROUBA Z NEREZU S DVÍŘKY S DVOJITÝM SKLEM

Použití nerezové oceli odstraňuje riziko koroze a odpadávání materiálu, dvojitě sklo udržuje vysokou teplotu v troubě a zvyšuje bezpečnost při vaření a pečení.



PEČIČÍ TROUBA Z NEREZOVÉ OCELI BEZ SVÁRŮ

Trouba s tradičními výklopnými dvířky je vyrobena jako celek bez svárů, což zabraňuje nežádoucímu usazování zbytků po pečení a zároveň zjednodušuje čištění trouby.



TELESKOPIČKÉ LIŠTY S PLNÝM VÝSUVEM

Pro lineární pohyb pečicího plechu nebo pečicího roštu s plným výsuvem.



OSVĚTLENÍ TROUBY

Vnitřní osvětlení trouby pro lepší kontrolu průběhu pečení.



VÝŠKOVĚ STAVITELNÝ SOKL

Umožňuje flexibilní nastavení výšky sporáku od 850 do 910 mm.



RÁM PLOTNY VČ. SVISLÉ LIŠTY Z JEDNOHO KUSU

Díky použití nerezové oceli s větší tloušťkou materiálu je rám plotny vyroben z jednoho dílu a svislá lišta rámu je bez jakéhokoliv spoje napojena na vodorovnou část rámu. Dokonalý přířez umožňuje přesné přisazení svislé lišty rámu plotny ke stěně.



ZÁSUVKA S INTEGROVANÝM PODSTAVCEM

Zvyšuje kapacitu pro skladování dřeva.



ZÁSUVKA SE SAMOČINNÝM ZAVÍRÁNÍM

Neslyšitelné zavírání zásuvky na dřevo.



INTEGROVANÝ OCHLAZOVACÍ SYSTÉM

Oddělený, uzavřený okruh z mědi pro zabudování chladicí smyčky.



RTP

Integrovaná sada Thermo-Kit pro modely teplovodních sporáků PLUS a Sturzbrand. Jedinečná svého druhu, protože nezabírá žádné místo navíc.



VÝŠKOVĚ NASTAVITELNÝ ROŠT

Nastavitelný zvedací a spouštěcí rošt modelu teplovodního sporáku PLUS zvyšuje výkon a autonomii spotřebiče.



TECHNOLOGIE ZPLYŇOVÁNÍ (SEKUNDÁRNÍ HOŘENÍ)

Technologie poprvé použitá u teplovodního sporáku, s jejíž pomocí je energetická účinnost sporáku optimalizována tím nejlepším možným způsobem. Bezkonkurenčním výsledkem je nejvyšší výkon při minimální spotřebě.



SPODNÍ PLNĚNÍ

Patentovaný systém pro plnění peletového sporáku zespodu. Velký prostor pro peletový zásobník zvyšuje autonomii spalování, zjednodušuje přikládání a umožňuje plné využití varné desky.



PŘÍDAVNÝ ZÁSOBNÍK NA PELETY

Umožňuje další zvýšení autonomie spalování u kuchyňských sporáků na pelety včetně teplovodních.



OVLÁDÁNÍ POMOCÍ APLIKACE

Kuchyňské sporáky na pelety lze ovládat a programovat pomocí aplikace „4HEAT“. Tato aplikace je k dispozici pro všechna zařízení Apple a Android.



PELLET BOX

Vložení peletového boxu do ohniště lze kuchyňský sporák na dřevo používat s peletami (kapacita 5,5 kg). Plný zásobník pelet umožňuje dobu hoření až 2,5 hodiny.





WEcook

KUCHYŇSKÉ SPORÁKY ÖKOALPIN

Všechny modely řady Ökoalpin reprezentují vysoké standardy kvality a jedinečnou firemní filozofii společnosti Pertinger. Ačkoli jsou sporáky vyráběny sériově, lze každý z nich dotvářet podle osobních představ pomocí širokého výběru volitelných doplňků.

Rozlišují se tři modelové řady:

Trend, jasné, minimalistické křivky ztělesněné hladkým povrchem dvířek z nerezové oceli.

Panorama, s velkorysími dvířky s trojitým samočisticím sklem, které umožňuje pohled na oheň.

Dekor, v klasickém a rustikálním provedení s různými dekory. Každá modelová řada je k dispozici v provedení z nerezové oceli, s práškováným povrchem v různých barvách nebo ve štukovém provedení. Na vyžádání jsou k dispozici také speciální materiály a vzory.

Kombinovaný sporák v sestavě:
Ökoalpin 70BU XL s přilehlými skříňkami v provedení ze speciální nerezové oceli Rimex T22 v safírově modré barvě

Dvířka se samočisticím trojitým sklem



Zásuvky se zapuštěnou úchytkou a samočinným zavíráním



Indukční varná deska s odvětrávací mřížkou zapuštěnou do povrchu





Kombinovaný sporák v sestavě:
Ökoalpin 50 Panorama černá
F5 / nerezová ocel, pečící trouba
60 a varná deska

Sporáková deska lakovaná v grafitově černé barvě



Lišta rámu plotny vzadu a na boku





Kombinovaný sporák v sestavě:
Ökoalpin 100 Panorama černá F5 / nerezová
ocel a pečicí trouba 60, varná deska
a digestoř model Line černá F5







Ökoalpin 90 Panorama z přírodní oceli a zásuvka s dřevěným panelem

Ökoalpin 60L Panorama z přírodní oceli



© Schreinerei Habenstein Walsdorf

40 ÖKOALPIN

KUCHYŇSKÝ SPORÁK

Rozměry spotřebiče (š x h x v): 400 x 600 x 850-910 mm

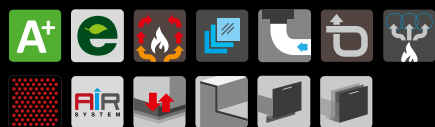

PANORAMA
Červená F6



PANORAMA
Antracit F9
Korpus v barvě antracit F9 (volitelně)



PANORAMA
Nerezová ocel

Varianty a příslušenství: Strana 162 / Technické údaje: Strana 140, 158-159

50 ÖKOALPIN

KUCHYŇSKÝ SPORÁK

Rozměry spotřebiče (š x h x v): 500 x 600 x 850-910 mm



TREND
Nerezová ocel



PANORAMA
Černo-stříbrná F1



DEKOR
ST35

Varianty a příslušenství: Strana 162 / Technické údaje: Strana 140, 158-159

60 ÖKOALPIN

KUCHYŇSKÝ SPORÁK

Rozměry spotřebiče (š x h x v): 600 x 600 x 850-910 mm

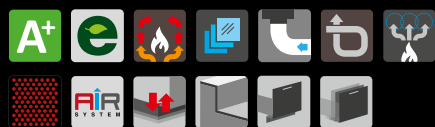

Optional



TREND
Nerezová ocel



DEKOR
ST21, boky ve
štukovém provedení



PANORAMA
Nerezová ocel
Provedení s klapkou do tahu



PANORAMA
Černá F5
Korpus v černé F5 (volitelně)

Varianty a příslušenství: Strana 162 / Technické údaje: Strana 140, 158-159

60L ÖKOALPIN

KUCHYŇSKÝ SPORÁK

Rozměry spotřebiče (š x h x v): 600 x 600 x 850-910 mm

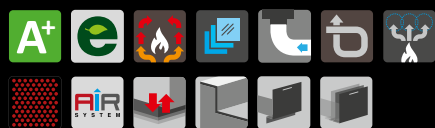

Optional

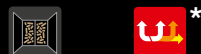

PANORAMA
Nerezová ocel



PANORAMA
Červená F6



PELLET BOX
(volitelně)



PANORAMA
Šedohnědá F2
Korpus v šedohnědé F2
(volitelně)

* Pouze na vyžádání

Varianty a příslušenství: Strana 162 / Technické údaje: Strana 141, 158-159

60BU ÖKOALPIN

KUCHYŇSKÝ SPORÁK

Rozměry spotřebiče (š x h x v): 600 x 600 x 850-910 mm



Optional

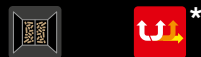

PANORAMA
Nerezová ocel



PANORAMA
Červená F6



PELLET BOX
(volitelně)



PANORAMA
Šedohnědá F2 / nerezová ocel

* Pouze na vyžádání

Varianty a příslušenství: Strana 162 / Technické údaje: Strana 141, 158-159

60BU XL ÖKOALPIN

KUCHYŇSKÝ SPORÁK

Rozměry spotřebiče (š x h x v): 600 x 600 x 850-910 mm



Optional

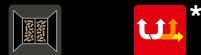

PANORAMA
Nerezová ocel



PANORAMA
Černá F5



PELLET BOX
(volitelně)



PANORAMA
Přírodní oceli (volitelně)

* Pouze na vyžádání

Varianty a příslušenství: Strana 162 / Technické údaje: Strana 141, 158-159

70BU ÖKOALPIN

KUCHYŇSKÝ SPORÁK

Rozměry spotřebiče (š x h x v): 700 x 600 x 850-910 mm



Optional

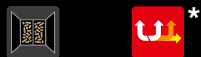

PANORAMA
Červená F6 / nerezová ocel



PANORAMA
Černá F5



PELLET BOX
(volitelně)



PANORAMA
Nerezová ocel

* Pouze na vyžádání

Varianty a příslušenství: Strana 162 / Technické údaje: Strana 142, 158-159

70BU XL ÖKOALPIN

KUCHYŇSKÝ SPORÁK

Rozměry spotřebiče (š x h x v): 700 x 600 x 850-910 mm



Optional

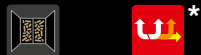

PANORAMA
Nerezová ocel



PANORAMA
Červená F6 / nerezová ocel (volitelně)



PELLET BOX
(volitelně)



PANORAMA
Antracit F9

* Pouze na vyžádání

Varianty a příslušenství: Strana 162 / Technické údaje: Strana 142, 158-159

70 ÖKOALPIN

KUCHYŇSKÝ SPORÁK

Rozměry spotřebiče (š x h x v): 700 x 600 x 850-910 mm



Optional



DEKOR
ST37



TREND
Nerezová ocel



PANORAMA
Písek F7

Varianty a příslušenství: Strana 162 / Technické údaje: Strana 142, 158-159

70+5 ÖKOALPIN

KUCHYŇSKÝ SPORÁK

Rozměry spotřebiče (š x h x v): 750 x 600 x 850-910 mm



Optional



TREND
Červená F6



PANORAMA
Bílá F8



DEKOR
ST21 / Černá F5

Varianty a příslušenství: Strana 162 / Technické údaje: Strana 143, 158-159

80 ÖKOALPIN

KUCHYŇSKÝ SPORÁK

Rozměry spotřebiče (š x h x v): 800 x 600 x 850-910 mm



Optional



TREND
Nerezová ocel



PANORAMA
Bílá F8



DEKOR
ST41 / Červená F6

Varianty a příslušenství: Strana 162 / Technické údaje: Strana 143, 158-159

90 ÖKOALPIN

KUCHYŇSKÝ SPORÁK

Rozměry spotřebiče (š x h x v): 900 x 600 x 850-910 mm



Optional



TREND
Nerezová ocel



DEKOR
ST31



PANORAMA
Černá F5 / nerezová ocel

Varianty a příslušenství: Strana 162 / Technické údaje: Strana 143, 158-159

100 ÖKOALPIN

KUCHYŇSKÝ SPORÁK

Rozměry spotřebiče (š x h x v): 1000 x 600 x 850-910 mm



Optional



DEKOR
ST41 / Černá F5



PANORAMA
Černá F5 / nerezová ocel



TREND
Šedohnědá F2
Korpus v šedohnědé F2 (volitelně)

Varianty a příslušenství: Strana 162 / Technické údaje: Strana 144, 158-159

110 ÖKOALPIN

KUCHYŇSKÝ SPORÁK

Rozměry spotřebiče (š x h x v): 1100 x 600 x 850-910 mm



Optional



TREND
Černo-stříbrná F1



PANORAMA
Černá F5 / nerezová ocel



DEKOR
ST04 / Černá F5

Varianty a příslušenství: Strana 162 / Technické údaje: Strana 144, 158-159





WEvintage

INOVATIVNÍ TECHNOLOGIE S NÁDECHEM NOSTALGIE

Všechny vlastnosti, kterými se vyznačují sporáky Pertinger, najdete také u kuchyňského sporáku Vintage: kvalita a funkčnost. Výrobek pro tradiční prostory, ale vhodný i jako kontrastní prvek v domácnostech s moderním designem. Vzhled připomíná starší sporáky na dřevo, ale skrývá v sobě nejmodernější technologii spalování. Díky vysoce kvalitnímu zpracování i těch nejmenších detailů bude sporák Vintage středobodem vaší kuchyně, místem setkávání a zábavy pro celou rodinu.





Vintage 100 s připojením do
komína horem přes plotnu

80 VINTAGE

KUCHYŇSKÝ SPORÁK

Rozměry spotřebiče (š x h): 800 x 640 mm, výška na míru

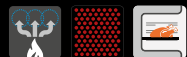

Optional



DEKOR Vintage



DEKOR Vintage
Trouba s prosklenými dvířky (volitelně)

Varianty a příslušenství: Strana 162 / Technické údaje: Strana 144, 158-159

90 VINTAGE

KUCHYŇSKÝ SPORÁK

Rozměry spotřebiče (š x h): 900 x 640 mm, výška na míru



Optional



DEKOR Vintage



PANORAMA (volitelně)
DEKOR Vintage

Varianty a příslušenství: Strana 162 / Technické údaje: Strana 145, 158-159

100 VINTAGE

KUCHYŇSKÝ SPORÁK

Rozměry spotřebiče (š x h): 1000 x 640 mm, výška na míru)

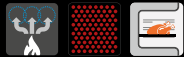

Optional



DEKOR Vintage



PANORAMA (volitelně)
DEKOR Vintage
Trouba s prosklenými dveřky (volitelně)

Varianty a příslušenství: Strana 162 / Technické údaje: Strana 145, 158-159

110 VINTAGE

KUCHYŇSKÝ SPORÁK

Rozměry spotřebiče (š x h): 1100 x 640 mm, výška na míru)

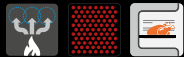

Optional



PANORAMA (volitelně)
DEKOR Vintage



DEKOR Vintage

Varianty a příslušenství: Strana 162 / Technické údaje: Strana 145, 158-159



WEpellet

KUCHYŇSKÉ SPORÁKY NA PELETY VČ. TEPLOVODNÍCH

Špičkový sporák na pelety by měl mít tyto vlastnosti: velkou plochu pro vaření s několika hrnci najednou, pečicí troubu, která je ohřívána výhradně plným proudem spalin, prostorný a snadno doplňovatelný zásobník na pelety pro vysokou autonomii topení a snadno použitelné dálkové ovládání. To vše najdete v našich sporácích na pelety, kde se bezpečnost, výkon a design spojují v jeden dokonalý výsledek.



Kombinovaný sporák v sestavě:
Sporák na pelety 60 s přídavným
zásobníkem a přilehlými skříňkami z přírodní
oceli, pracovní deska s integrovaným
dřezem a digestoř model Line z nerezové
oceli s a páskem z přírodní oceli

Sporák na pelety 90 z nerezové oceli s
prodloužením pracovní desky a integrovaným dřezem



DÍKY PLNICÍMU ZÁSOBNÍKU VE SPODNÍ ČÁSTI SPORÁKU LZE SNADNO A BEZ NÁMAHY DOPLNIT AŽ 24 KG PELET

Výhody jsou značné:

- plné využití plotny sporáku
- nejvyšší uživatelský komfort
- snížení rizika při doplňování pelet
- omezená nutnost použití síly při doplňování

Boční panely jsou certifikovány pro instalaci do kuchyňské linky, výšku sporáku lze variabilně nastavit díky speciálnímu teleskopickému soklu. Čtyři různé možnosti připojení na komín umožňují maximální flexibilitu instalace, a to i v případě kombinovaného provedení. Sporák na pelety od společnosti Pertinger slouží nejen k vaření, ale také k vytápění domu, a to díky výkonu a účinnosti přes 90 %. Pro snadnější používání je sporák vybaven dálkovým ovládáním, které nabízí tři různé funkce: vaření, pečení s možností nastavení teploty trouby a vytápění horkým vzduchem nebo vodou u verze Hydro. Funkci vytápění lze naprogramovat na denní nebo týdenní bázi.

Mnoho sporáků na pelety splňuje požadavky předpisů UZ37 (Rakousko) a BaFa (Německo). Lze tedy využít i atraktivní dotace.



Funkce vytápění vzduchem

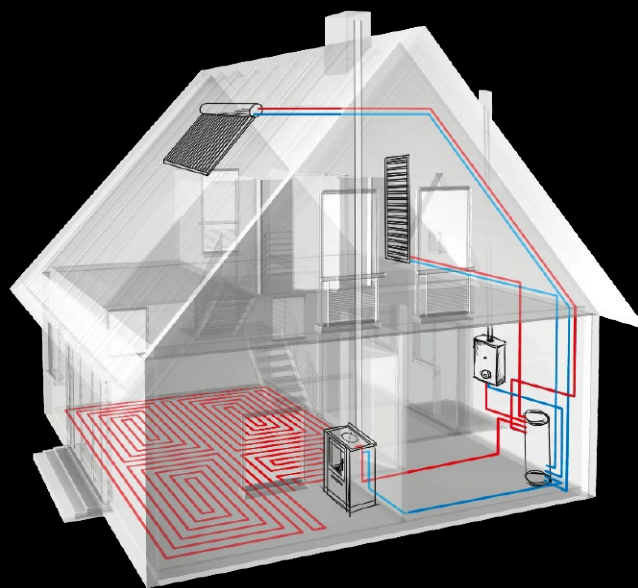

Funkce vytápění vodou (verze Hydro)



Funkce vaření



Funkce pečení

TEPLO JE ČÍM DÁL POHODLNĚJŠÍ: VÍCE HODIN BEZ PŘÍKLÁDKY DÍKY PŘÍDAVNÉMU ZÁSOBNÍKU, KTERÝ VÁM UMOŽNÍ ZAPOMENOUT NA DOPLŇOVÁNÍ PELET

Všechny sporáky na pelety vč. teplovodních mohou být vybaveny přídatným zásobníkem na pelety (volitelně), který ještě dále rozšiřuje autonomii vytápění. Tento systém je vhodný zejména pro ty, kteří často používají funkce programování a správy peletového sporáku prostřednictvím dálkového ovládání nebo aplikace.



60 PELLET PANORAMA +
PELLET TANK

20+55 Kg



90 PELLET PANORAMA +
PELLET TANK

24+55 Kg

TEPLO JE VŽDY PO RUCE

Všechny sporáky na pelety lze vybavit přídatným modulem WLAN. Po připojení k síti WLAN lze sporák plně ovládat a programovat prostřednictvím aplikace „4HEAT“, která je k dispozici pro všechna zařízení Apple a Android. To vše v dokonalém pohodlí z domova nebo i na dálku.



60 PELLET

KUCHYŇSKÝ SPORÁK NA PELETY

Rozměry spotřebiče (š x h x v): 600 x 600 x 850-910 mm



Optional



PANORAMA
Nerezová ocel



PELLET TANK
Přídavný zásobník na pelety
(lze umístit pouze vpravo)



PANORAMA
Písek F7 / nerezová ocel

Varianty a příslušenství: Strana 162

Technická data sporáku na pelety: Strana 146, 158-159 / Technické údaje Přídavný zásobník: Strana 147

90 PELLET

KUCHYŇSKÝ SPORÁK NA PELETY

Rozměry spotřebiče (š x h x v): 900 x 600 x 850-910 mm



Optional



PANORAMA
Nerezová ocel



PELLET TANK
Přídavný zásobník na pelety
(lze umístit pouze vpravo)



PANORAMA
Červená F6

Varianty a příslušenství: Strana 162

Technická data sporáku na pelety: Strana 146, 158-159 / Technické údaje Přídavný zásobník: Strana 147

60 PELLET HYDRO

TEPLOVODNÍ SPORÁK NA PELETY

Rozměry spotřebiče (š x h x v): 600 x 600 x 850-910 mm



Optional



PANORAMA
Nerezová ocel



PELLET TANK
Přídavný zásobník na pelety
(lze umístit pouze vpravo)



PANORAMA
Antracit F9
Korpus v barvě antracit F9 (volitelně)

Varianty a příslušenství: Strana 162

Technická data sporáku na pelety: Strana 146, 158-159 / Technické údaje Přídavný zásobník: Strana 147

90 PELLET HYDRO

TEPLOVODNÍ SPORÁK NA PELETY

Rozměry spotřebiče (š x h x v): 900 x 600 x 850-910 mm



Optional



PANORAMA
Černá F5 / nerezová ocel



PELLET TANK
Přídavný zásobník na pelety
(lze umístit pouze vpravo)



PANORAMA
Nerezová ocel

Varianty a příslušenství: Strana 162

Technická data sporáku na pelety: Strana 147, 158-159 / Technické údaje Přídavný zásobník: Strana 147



P PERTINGER

WEheat

TEPLOVODNÍ SPORÁKY

Každý dům a každý topný systém má jiné požadavky a výběr správného teplovodního sporáku je zásadní. Naše nabídka zahrnuje následující modely: s pevným roštem, s nastavitelným (zvedacím a spouštěcím) roštem (PLUS) a s technologií zplyňování dřeva (obrácené hoření). Každý z těchto modelů splňuje jiné požadavky a všechny tři mají širokou standardní výbavu: prosklená dvířka se samočisticím trojitým sklem, osvětlení trouby, teleskopické výsuvy, elektronické ovládání a samostatný uzavřený okruh z mědi pro zabudování chladicí smyčky. Teplovodní sporák od společnosti Pertinger je ekologickým zdrojem energie pro váš topný systém a současně zaručuje výrazné snížení nákladů na energii a posiluje nezávislost. Přítel rodiny, domu a také přírody.

VYSOCE ÚČINNÉ OHNIŠTĚ VYROBENÉ ZE SPECIÁLNÍ OCELI ODOLNÉ VŮČI OXIDACI

Vysoce účinné ohniště teplovodních sporáků se skládá z mimořádně účinného teplovodního výměníku, který umožňuje rychlý ohřev vody. Ohniště je obloženo speciálními šamotovými cihlami a v kombinaci se sekundárním vzduchem přiváděným shora dosahuje pozoruhodných výhod:

- Speciálně navržené ohniště umožňuje dosáhnout velmi vysokých teplot spalování, což zaručuje podobnou účinnost vaření a pečení jako u sporáků bez výměníku.
- Šamotové cihly slouží k akumulaci tepla ve výměníku. Nedochozí tak ke kolísání teploty, které by mohlo vést k nežádoucí tvorbě kondenzátu a sazí.
- Vysoce účinné spalování díky přivodu sekundárního vzduchu shora výrazně snižuje spotřebu dřeva.
- Vyšší výkon a delší doba hoření díky nastavitelnému zvedání a spouštění roštu ve verzi PLUS.
- Teplovodní sporák od společnosti Pertinger splňuje nejpřísnější evropské směrnice a navíc získal rakouské ocenění ekologických výrobků a byl vyznamenán jako „ZELENÝ“ produkt. Tento certifikát, který je mimořádně obtížné získat, potvrzuje nejen extrémně nízké emise, ale také celý proces výroby, který je šetrný k životnímu prostředí.



OHNIŠTĚ TEPLOVODNÍHO SPORÁKU VČ. VERZE PLUS

- 1 Přívod sekundárního vzduchu
- 2 Horní kouřové tahy
- 3 Výměník chladicí smyčky
- 4 Teplovodní výměník ze speciální slitiny s vysokou účinností
- 5 Ohniště obložené vysoce kvalitními šamotovými cihlami
- 6 Pevný rošt
- 7 Výškově nastavitelný rošt (zvedací a spouštěcí rošt)
- 8 Prosklená dvířka s trojitým samočisticím sklem
- 9 Připojení externího spalovacího vzduchu

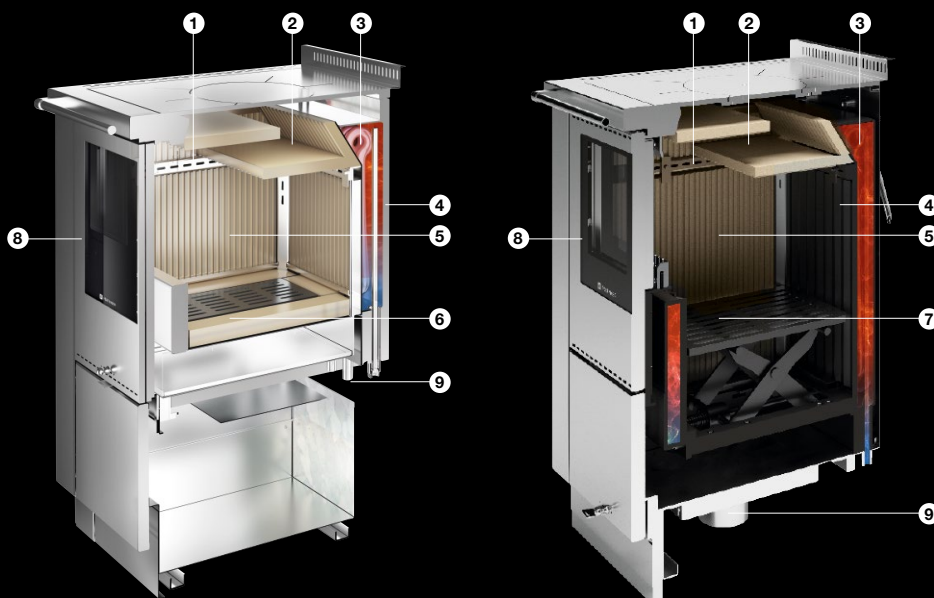

TEPLOVODNÍ SPORÁKY S TECHNOLOGIÍ ZPLYŇOVÁNÍ DŘEVA

Po mnoha letech výzkumu a vývoje jsme učinili další krok ve vývoji teplovodního sporáku. Na rozdíl od tradičních teplovodních sporáků, kde jsou teplovodní výměník a plotna sporáku deska ohřívány přímo spalováním dřeva, slouží primární spalování u sporáku s technologií obráceného hoření pouze ke zplyňování dřeva. Takto vzniklé plyny jsou navíc obohacovány kyslíkem přiváděným speciálními vzduchovými kanály pod ohništěm. To vyvolá sekundární zplyňování, které v důsledku přirozeného tahu, který je veden směrem dolů, způsobí tzv. obrácené hoření. Tato technologie zplyňování umožňuje dosáhnout teplot, hodnot emisí a účinnosti, které byly doposud téměř nepředstavitelné. Dalšími výhodami sporáku s technologií zplyňování dřeva jsou:

- nejvyšší účinnost a téměř o 40 % nižší spotřeba dřeva
- přirozený tah spalin bez elektrického odtahového ventilátoru
- stálý výkon díky nepřetržitému a řízenému zplyňování dřeva
- přepínání mezi funkcemi topení a vaření
- vhodné pro nízkoenergetické a pasivní domy zejména v mimo sezóně, a to díky nízkému výkonu vydávanému do místnosti
- splňuje přísné směrnice UZ37 (Rakousko) a lze čerpat atraktivní dotace



OHNIŠTĚ TEPLOVODNÍHO SPORÁKU S OBRÁCENÝM HOŘENÍM

- 1 Přívod sekundárního vzduchu
- 2 Horní kouřové tahy
- 3 Výměník chladicí smyčky
- 4 Teplovodní výměník ze speciální slitiny s vysokou účinností
- 5 Ohniště obložené vysoce kvalitními šamotovými cihlami
- 6 Pevný rošt
- 7 Prosklená dvířka s trojitým samočisticím sklem
- 8 Připojení externího spalovacího vzduchu

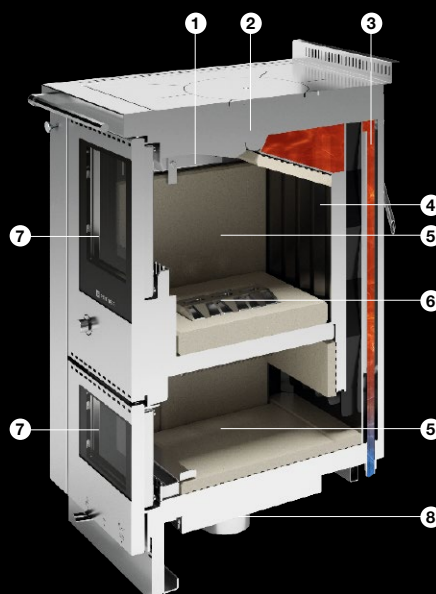

RTP: BEZPEČNOST, JEDNODUCHOST A ČISTÝ DESIGN - VŠE V JEDNOM



Moderní a funkční topné systémy vyžadují širokou škálu komponentů pro snadnou integraci teplovodního sporáku. Vybrali jsme ty nejlepší komponenty, které jsou dnes na trhu, abychom našim zákazníkům nabídli nejvyšší kompatibilitu, funkčnost a bezpečnost. Snaha o neustálou optimalizaci zmenšujících se obytných ploch nás přiměla k vývoji naší jedinečné sady Thermo-Kit. Tato sada nevyžaduje žádný další prostor ani dodatečné komponenty.

VÝHODY TEPLOVODNÍ SADY RTP

ESTETIKA, INSTALACE, ÚDRŽBA A BEZPEČNOST

- žádná estetická změna sporáku
- extrémně jednoduchá instalace
- snadný přístup k sadě z přední části sporáku
- integrované bezpečnostní systémy (chladičí smyčka, bezpečnostní ventil 3 bary)
- zpětný ventil pro zajištění jednosměrného proudění
- bezpečná instalace teplovodního sporáku díky plnicím a vypouštěcím kohoutům
- jednoduché připojení k dalším zdrojům tepla

JAK TO FUNGUJE

- připraveno k instalaci jako uzavřený systém
- jednoduché programování pomocí elektronického ovládání
- nejvyšší energetická účinnost díky speciálnímu čerpadlu, které zaručuje konstantní průtok

KOMPONENTY

- chladičí smyčka
- okruh pro ohřev vratné vody 55 °C
- výkonné čerpadlo
- pojistný ventil 3 bar
- manometr
- plnicí kohout
- vypouštěcí kohout
- plnicí/vypouštěcí kohouty se zpětným ventilem
- membránová expanzní nádoba



Technický list



POHODLÍ, ÚSPORA, BEZPEČNOST A DOSTATEK TEPLÉ VODY

Teplovodní sporák lze do topného systému integrovat mnoha způsoby. Zkušený topenář by měl navrhnout řešení odpovídající vašim požadavkům. Naše příklady různých možností integrace by neměly být používány bez předchozí konzultace s vaším topenářem.

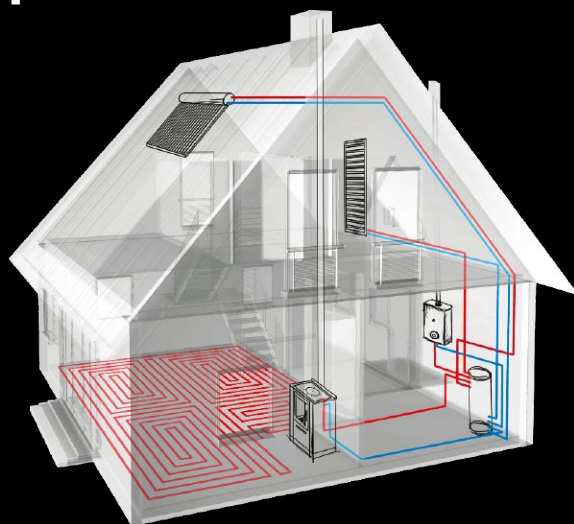

PŘÍKLAD FUNKČNÍHO SCHÉMATU:

teplovodní sporák se zásobníkem, příp. přidavným topením pro přípravu teplé vody, topný okruh se směšovačem.

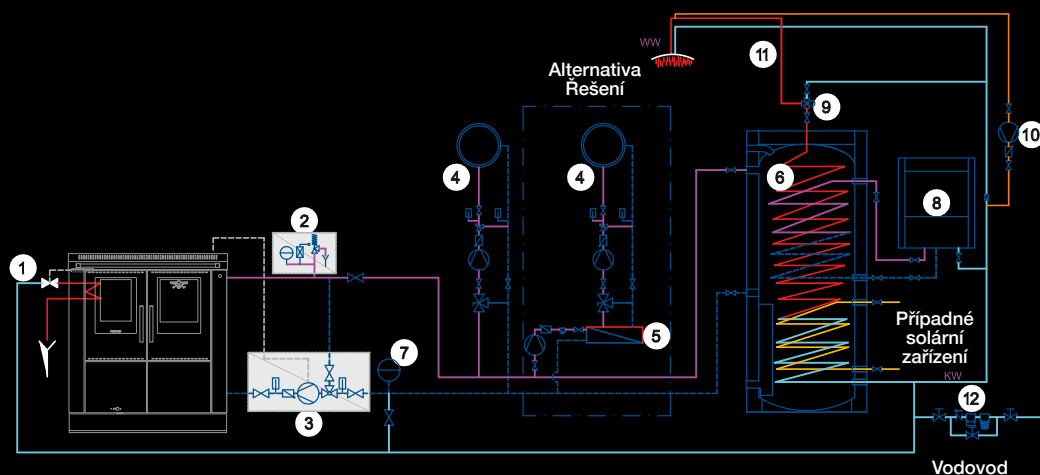

- 1 Chladicí smyčka
- 2 Přetlakový pojistný ventil
- 3 Okruh pro ohrev vratné vody
- 4 Smíšený topný okruh
- 5 Deskový výměník
- 6 Kombinovaný zásobník
- 7 Membránová expanzní nádoba
- 8 Přidavné topení
- 9 Termostatický směšovač
- 10 Oběhové čerpadlo
- 11 Užitková voda
- 12 Filtrační skupina, regulace tlaku a příprava H₂O

PŘÍKLAD FUNKČNÍHO SCHÉMATU:

teplovodní sporák se zásobníkem nebo přidavným topením, s trojcestným přepínacím ventilem a termostatem pro vypínání přidavného topení. Bojler na teplou vodu a topný okruh se směšovačem.

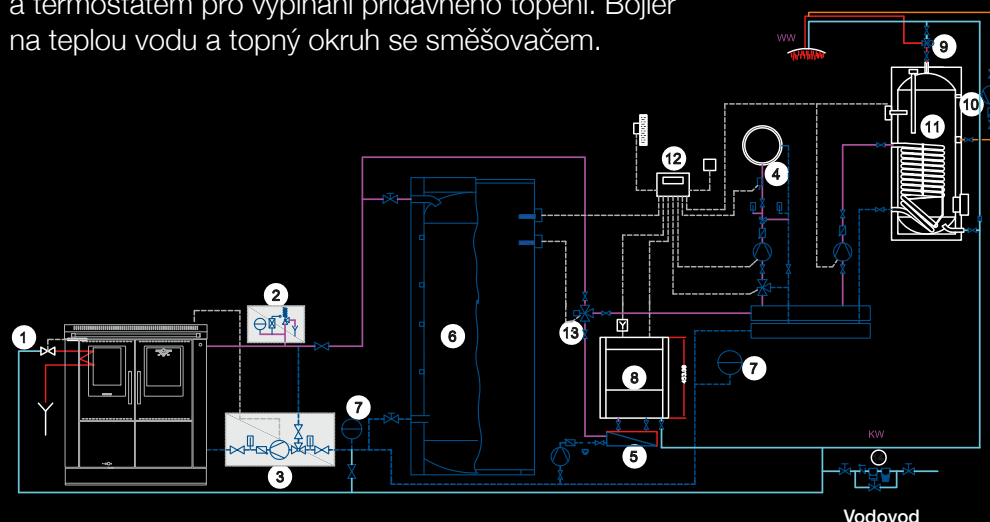

- 1 Chladicí smyčka
- 2 Přetlakový pojistný ventil
- 3 Okruh pro ohrev vratné vody
- 4 Smíšený topný okruh
- 5 Deskový výměník
- 6 Zásobník
- 7 Membránová expanzní nádoba
- 8 Přidavné topení
- 9 Termostatický směšovač
- 10 Oběhové čerpadlo
- 11 Užitková voda
- 12 Ekvitermní regulace
- 13 Trojcestný ventil
- 14 Filtrační skupina, regulace tlaku a příprava H₂O



Kombinovaný sporák v sestavě:
Teplovodní sporák 80 bílá F8 / nerezová
ocel a pečicí trouba, varná deska
a digestoř model Kamin bílá F8



Standardní sporáková hrazda zpředu



Plynová varná deska zarovnaná s pracovní plochou

Kombinovaný sporák v sestavě:
Teplovodní sporák 100 PLUS v nerezové
oceli, elektrická pečicí trouba 90,, plynová
varná deska a digestoř model
Line z ušlechtilé oceli

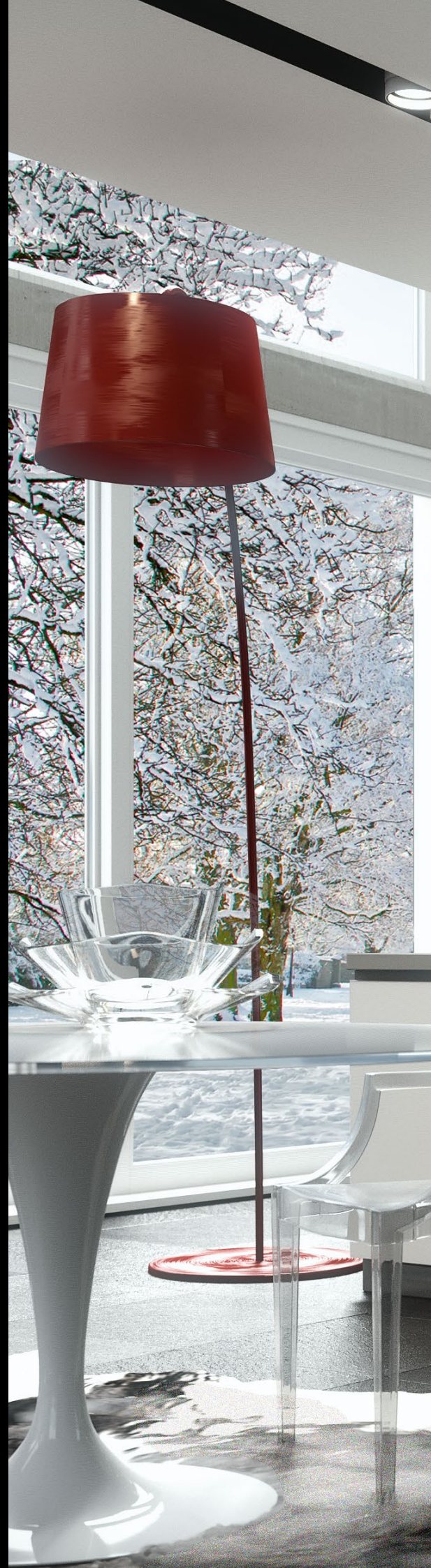



Kombinovaný sporák v sestavě:
Teplovodní sporák 100 s technologií obráceného hoření
v nerezové oceli, elektrická pečicí trouba 60, plynová
varná deska a digestoř model Diagonal z nerezové oceli





60 TEPLOVODNÍ

KUCHYŇSKÝ SPORÁK

Rozměry spotřebiče (š x h x v): 600 x 600 x 850-910 mm



PANORAMA
Černá F5 / nerezová ocel



PANORAMA
Nerezová ocel

Varianty a příslušenství: Strana 162 / Technické údaje: Strana 147, 160-161

80 TEPLOVODNÍ

KUCHYŇSKÝ SPORÁK

Rozměry spotřebiče (š x h x v): 800 x 600 x 850-910 mm



Optional



PANORAMA
Nerezová ocel



Trouba k dostání s výklopnými
nebo křídlovými dvířky



PANORAMA
Černá F5

Varianty a příslušenství: Strana 162 / Technické údaje: Strana 148, 160-161

90 TEPLOVODNÍ KUCHYŇSKÝ SPORÁK

Rozměry spotřebiče (š x h x v): 900 x 600 x 850-910 mm



Optional



PANORAMA
Nerezová ocel



Trouba k dostání s výklopnými
nebo křídlovými dvířky



PANORAMA
Bílá F8 / nerezová ocel

Varianty a příslušenství: Strana 162 / Technické údaje: Strana 148, 160-161

100 TEPLOVODNÍ KUCHYŇSKÝ SPORÁK

Rozměry spotřebiče (š x h x v): 1000 x 600 x 850-910 mm



Optional



PANORAMA
Červená F6 / nerezová ocel



Trouba k dostání s výklopnými
nebo křídlovými dvířky



PANORAMA
Nerezová ocel

Varianty a příslušenství: Strana 162 / Technické údaje: Strana 148, 160-161

80 PLUS TEPLOVODNÍ

KUCHYŇSKÝ SPORÁK

Rozměry spotřebiče (š x h x v): 800 x 600 x 850-910 mm



Optional



PANORAMA
Černá F5 / nerezová ocel

Trouba k dostání s výklopnými
nebo křídlovými dvířky



PANORAMA
Nerezová ocel

Varianty a příslušenství: Strana 162 / Technické údaje: Strana 149, 160-161

90 PLUS TEPLOVODNÍ

KUCHYŇSKÝ SPORÁK

Rozměry spotřebiče (š x h x v): 900 x 600 x 850-910 mm



Optional



PANORAMA
Nerezová ocel

Trouba k dostání s výklopnými
nebo křídlovými dvířky



PANORAMA
Černá F5
Korpus v černé F5 (volitelně)

Varianty a příslušenství: Strana 162 / Technické údaje: Strana 149, 160-161

100 PLUS TEPLOVODNÍ

KUCHYŇSKÝ SPORÁK

Rozměry spotřebiče (š x h x v): 1000 x 600 x 850-910 mm



Optional



PANORAMA
Nerezová ocel



Trouba k dostání s výklopnými
nebo křídlovými dvířky



PANORAMA
Písek F7 / nerezová ocel

Varianty a příslušenství: Strana 162 / Technické údaje: Strana 149, 160-161

80 STURZBRAND

TEPLOVODNÍ KUCHYŇSKÝ SPORÁK

Rozměry spotřebiče (š x h x v): 800 x 600 x 850-910 mm

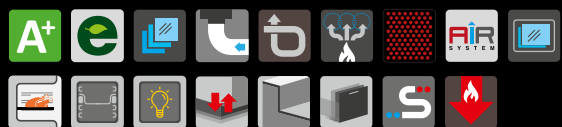

Optional



PANORAMA
Antracit F9 / Nerezová ocel



Trouba k dostání s výklopnými
nebo křídlovými dvířky



PANORAMA
Nerezová ocel

Varianty a příslušenství: Strana 162 / Technické údaje: Strana 150, 160-161

90 STURZBRAND

TEPLOVODNÍ KUCHYŇSKÝ SPORÁK

Rozměry spotřebiče (š x h x v): 900 x 600 x 850-910 mm



Optional



PANORAMA
Nerezová ocel



Trouba k dostání s výklopnými
nebo křídlovými dvířky



PANORAMA
Šedohnědá F2 / Nerezová ocel

Varianty a příslušenství: Strana 162 / Technické údaje: Strana 150, 160-161

100 STURZBRAND

TEPLOVODNÍ KUCHYŇSKÝ SPORÁK

Rozměry spotřebiče (š x h x v): 1000 x 600 x 850-910 mm



Optional



PANORAMA
Nerezová ocel



Trouba k dostání s výklopnými
nebo křídlovými dvířky



PANORAMA
Přírodní oceli (volitelně)

Varianty a příslušenství: Strana 162 / Technické údaje: Strana 150, 160-161

Primární
spalování

Sekundární
zplyňování





WEclassic

KUCHYŇSKÉ SPORÁKY K OBESTAVBĚ

Již mnoho let vyrábíme sporáky určené k obestavbě, abychom vyšli vstříc požadavkům kamnářů. Sporáky určené k obestavbě mají stejné vynikající vlastnosti jako všechny modely sporáků Pertinger: vysoce účinné a ekologicky šetrné topeniště, pečicí troubu z kvalitní nerezové oceli a možnosti individuálního designu, díky nimž může kamnář ze sporáku vytvořit opravdu originální kus. Všechny sporáky Pertinger mohou být vybaveny klapkou do tahu za účelem ohřevu přídatné topné plochy. Podstavec může být vyroben z vyzdřeného oblouku nebo se zásuvkou z ocelového plechu v požadovaném tvaru. Na přání lze navrhnout a vyrobit sporák k obestavbě i na míru.

Kuchyňský sporák k obestavbě 100XL obložený
mastkem se zděným podstavcem a lomeným obloukem

Sporáková hrazda i z boku
a obklad z mastku



Ocelová plotna sporáku s kruhy





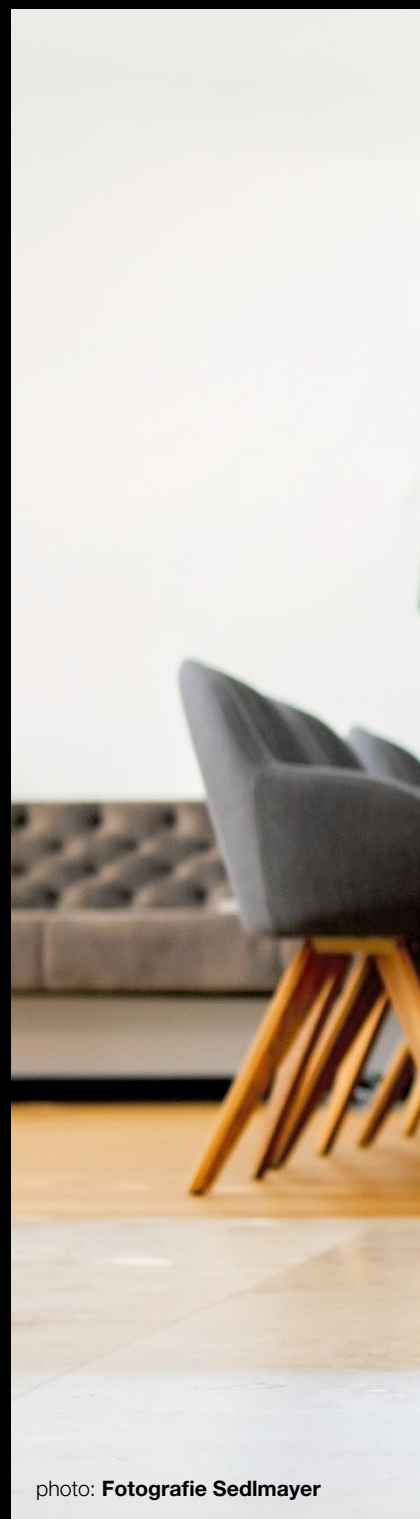

photo: **Fotografie Sedlmayer**

Pohled na zděný varný ostrůvek s průhledovým topeništěm v dekoru T10 a digestoří model Sky



Pohled zepředu na sporák vyrobený na míru s přihrádkou na dřevo

Sporák k obestavbě 100, dekor T10, obezděný,
s podstavcem a lomeným obloukem





Sporák k obestavbě 100XL, dekor T10, s prosklenými dvířky a klapkou do tahu, obložený kachli, podstavec s kamenným obkladem a kulatým obloukem

Sporák k obestavbě 100, dekor T53, obložený kachli se zděným podstavcem a lomeným obloukem. U kachlových kamen jsou namontována dvířka na míru v dekoru T53.





Dvířka pece na chleba vyrobená na míru



60 BAUSATZ

KUCHYŇSKÝ SPORÁK

Rozměry spotřebiče (š x h x v): 600 x 600 x 480 mm



Optional



PANORAMA
Nerezová ocel



DEKOR
ST21



TREND
Nerezová ocel

Varianty a příslušenství: Strana 162 / Technické údaje: Strana 151, 160-161

80 BAUSATZ

KUCHYŇSKÝ SPORÁK

Rozměry spotřebiče (š x h x v): 800 x 600 x 480 mm



Optional



DEKOR
ST31



TREND
Nerezová ocel



PANORAMA
Nerezová ocel

Varianty a příslušenství: Strana 162 / Technické údaje: Strana 151, 160-161

90 BAUSATZ

KUCHYŇSKÝ SPORÁK

Rozměry spotřebiče (š x h x v): 900 x 600 x 480 mm



Optional



TREND
Nerezová ocel



PANORAMA
Nerezová ocel



DEKOR
ST04

Varianty a příslušenství: Strana 162 / Technické údaje: Strana 151, 160-161

100 BAUSATZ

KUCHYŇSKÝ SPORÁK

Rozměry spotřebiče (š x h x v): 1000 x 600 x 480 mm



Optional



PANORAMA
Nerezová ocel



DEKOR
ST41



TREND
Nerezová ocel

Varianty a příslušenství: Strana 162 / Technické údaje: Strana 152, 160-161

100 XL BAUSATZ

KUCHYŇSKÝ SPORÁK

Rozměry spotřebiče (š x h x v): 1000 x 600 x 480 mm



Optional



TREND
Nerezová ocel



DEKOR
ST31



PANORAMA
Dekor T10

Varianty a příslušenství: Strana 162 / Technické údaje: Strana 152, 160-161

110 XL BAUSATZ

KUCHYŇSKÝ SPORÁK

Rozměry spotřebiče (š x h x v): 1100 x 600 x 480 mm

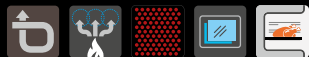

Optional



TREND
Nerezová ocel



PANORAMA
Nerezová ocel



DEKOR
ST37

Varianty a příslušenství: Strana 162 / Technické údaje: Strana 152, 160-161

ZÁSObNÍK SE SAMOČINNÝM ZAVÍRÁNÍM



Hranaté provedení

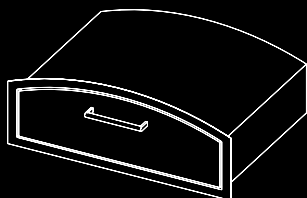

Zaoblené provedení



Zkosené provedení

PODSTAVEC

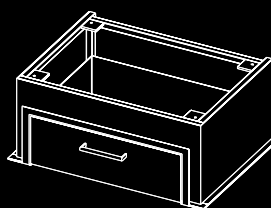

Se zásobníkem na dřevo hranaté provedení

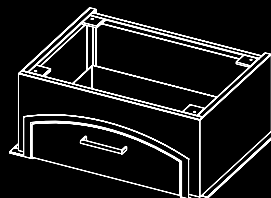

Se zásobníkem na dřevo zaoblené provedení

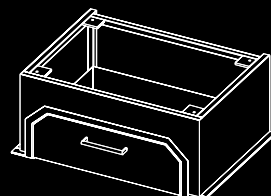

Se zásobníkem na dřevo zkosené provedení

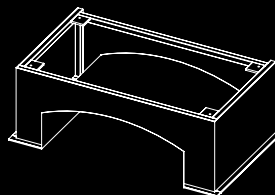

S lomeným obloukem

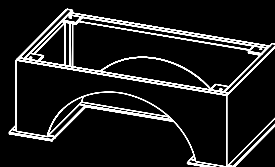

S kulatým obloukem

OBESTAVBY



Kuchyňský sporák obložený kachli



Kuchyňský sporák obezděný



WEcustomized

KUCHYŇSKÉ SPORÁKY A TEPLOVODNÍ SPORÁKY NA MÍRU

Naším skutečným posláním, které je výsledkem dlouholetých zkušeností a lásky k řemeslu, je zakázková výroba. Tyto jedinečné kusy, které jsou přizpůsobeny přáním zákazníka, vyrábí ručně naši kvalifikovaní odborníci na zpracování kovů po podrobné a pečlivé přípravě. Přitom je zohledněn každý detail, technické požadavky jsou brány v úvahu stejnou měrou jako zvláštní přání týkající se designu. Výsledkem je mistrovský unikát, o kterém jste vždy snili.



Kuchyňská linka z přírodní a nerezové oceli s kuchyňským sporákem na míru a digestoří modelu Sky



Závěsná skříňka s integrovaným LED osvětlením



Pracovní deska s integrovaným dřezem



furniture: dolomwood.com

Kuchyňský ostrůvek na míru v sestavě: Kuchyňský sporák pro gastronomii 1300 s dřezem a plochou na přípravu jídla







Multifunkční kuchyňský ostrůvek s indukční a plynovou varnou deskou, elektrickou troubou a snídaňovou a svačinovou zónou



Otočný vodovodní kohoutek



Detail příkládacích dvířek



Vaření na ocelové plotně



Plynová a indukční varná deska
v kombinaci s elektrickou troubou



Kuchyňský sporák na dřevo

Závěsná digestoř



design: 02ARCH - Milan

Velký zásobník na dřevo



Multifunkční ostrůvek z nerezové oceli



Sporáková hrazda kuchyňského sporáku pro gastronomii



Sporák na míru lakovaná
v exkluzivní barvě RAL



Speciální kuchyňský sporák na míru s bočními tahy,
které umožňují vytápění celé obytné zóny



Kuchyňská linka s integrovaným sporákem na míru kompletně vyrobená z přírodní oceli

Varná deska zarovnaná s pracovní plochou









Sporák na míru z přírodní oceli
s pracovní deskou z 8mm nerezové oceli



Proměnlivá struktura a barva je
charakteristickým znakem přírodní oceli



Boční přihrádka s výklopnými dvířky

Kuchyňský sporák jako součást
kuchyňské linky obložený přírodním
kamenem „Essential Grey“, digestoř
model Sky z nerezové oceli
s rámečkem z přírodní oceli





Pohled na pečící troubu a otevřený výklenek z nerezové oceli



Pečící trouba s přístupem ze dvou stran



Sporák na míru v provedení
přírodní ocel s rohovým topeništěm,
sklokeramickou varnou deskou
a vestavěným dřevníkem



P PERTINGER

Sporák na míru z nerezové oceli
zabudovaný do kuchyňské linky



Detail na míru zhotoveného sporáku
zapuštěného do kuchyňské linky



Plotna sporáku lakovaná do grafitově černé
barvy se speciálním rámečkem z nerezové oceli



Kuchyňský sporák zhotovený na míru, obezděný, s ohništěm ze strany

WEsolution

DALŠÍ VYUŽITÍ TEPLA

Kuchyňské sporáky Pertinger mohou být vybavené klapkou do tahu. Díky klapce lze spaliny z ohniště odvádět do přídavné topné plochy, která je umístěna ve vedlejší místnosti. Jakmile je v kuchyni dosažena požadovaná teplota, lze přebytečné teplo odvádět do přídavné topné plochy. Díky vysoké schopnosti akumulace tepla není nutné ve sporáku topit nepřetržitě.

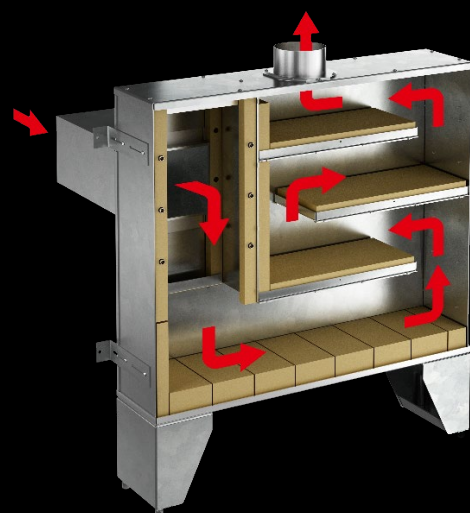

Stačí pouze několikrát přiložit a ideální teplota bude dosažena. Díky konstantnímu sálání bude v následujících hodinách místnost zásobována příjemným teplem. Vytápění sálavým teplem funguje podle stejného principu, jakým Slunce ohřívá Zemi. Výhodou je, že se v přilehlých prostorách nevíří prach.



Ökoalpin 90 jako kombinovaný sporák s klapkou do tahu, díky které lze ohřívat přídavnou topnou plochu obloženou kachli v přilehlé místnosti.



Kuchyňský sporák má dvě samostatné klapky - čtyřhrannou klapku do tahu a kulatou klapku pro připojení do komína.

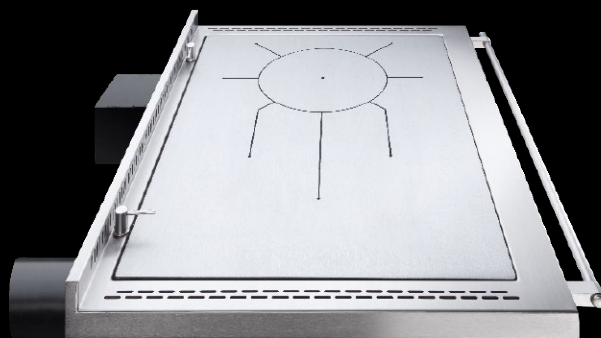



WEwork

SPORÁKY PRO GASTRONOMII

Vývoj kuchyňského sporáku pro profesionální použití klade zvláštní nároky na kvalitu, materiály, technologii a uživatelskou přívětivost. Sporák pro gastronomii od společnosti Pertinger splňuje všechny požadavky uživatele a zároveň zajišťuje dlouhou životnost při každodenním mnohahodinovém provozu. Každý jednotlivý díl je naplánován a vyroben tak, aby dokonale a harmonicky zapadal do celkového obrazu. Se sporákem pro gastronomické provozy od společnosti Pertinger, který lze vyrobit i na míru, povznesete svou kuchyň na nejvyšší úroveň.

Kuchyňská linka pro gastronomii vyrobená na míru s integrovaným sporákem na dřevo z nerezové oceli a práškově lakovaných panelů, instalovaná v penzionu „Moarhof“ v obci Schrambach, Feldthurns (Jižní Tyrolsko)

Pracovní deska z nerezové oceli se zaoblenými rohy



Pracovní deska s integrovaným dřezem a odkapávačem





Na zakázku vyrobená kuchyňská linka z nerezové oceli s integrovaným sporákem pro gastronomii v penzionu „Steigerhof“ v Rodenecku (Jižní Tyrolsko)



Detail dvířek se zapuštěnou úchytkou Professional



Sloup kompletně obložený nerezovou ocelí





„Trhanec“, typická specialita z Jižního Tyrolska, připravovaná přímo na ohni sporáku Pertinger pro gastronomické provozy a podávaná s brusinkovou marmeládou

1100 PROFESSIONAL

KUCHYŇSKÝ SPORÁK

Rozměry spotřebiče (š x h): 1100 x 800 mm, výška na míru



Optional



PANORAMA
Nerezová ocel



TREND
Nerezová ocel

Varianty a příslušenství: Strana 162 / Technické údaje: Strana 153, 160-161

1300 PROFESSIONAL

KUCHYŇSKÝ SPORÁK

Rozměry spotřebiče (š x h): 1300 x 800 mm, výška na míru



Optional



TREND
Nerezová ocel



PANORAMA
Nerezová ocel

Varianty a příslušenství: Strana 162 / Technické údaje: Strana 153, 160-161

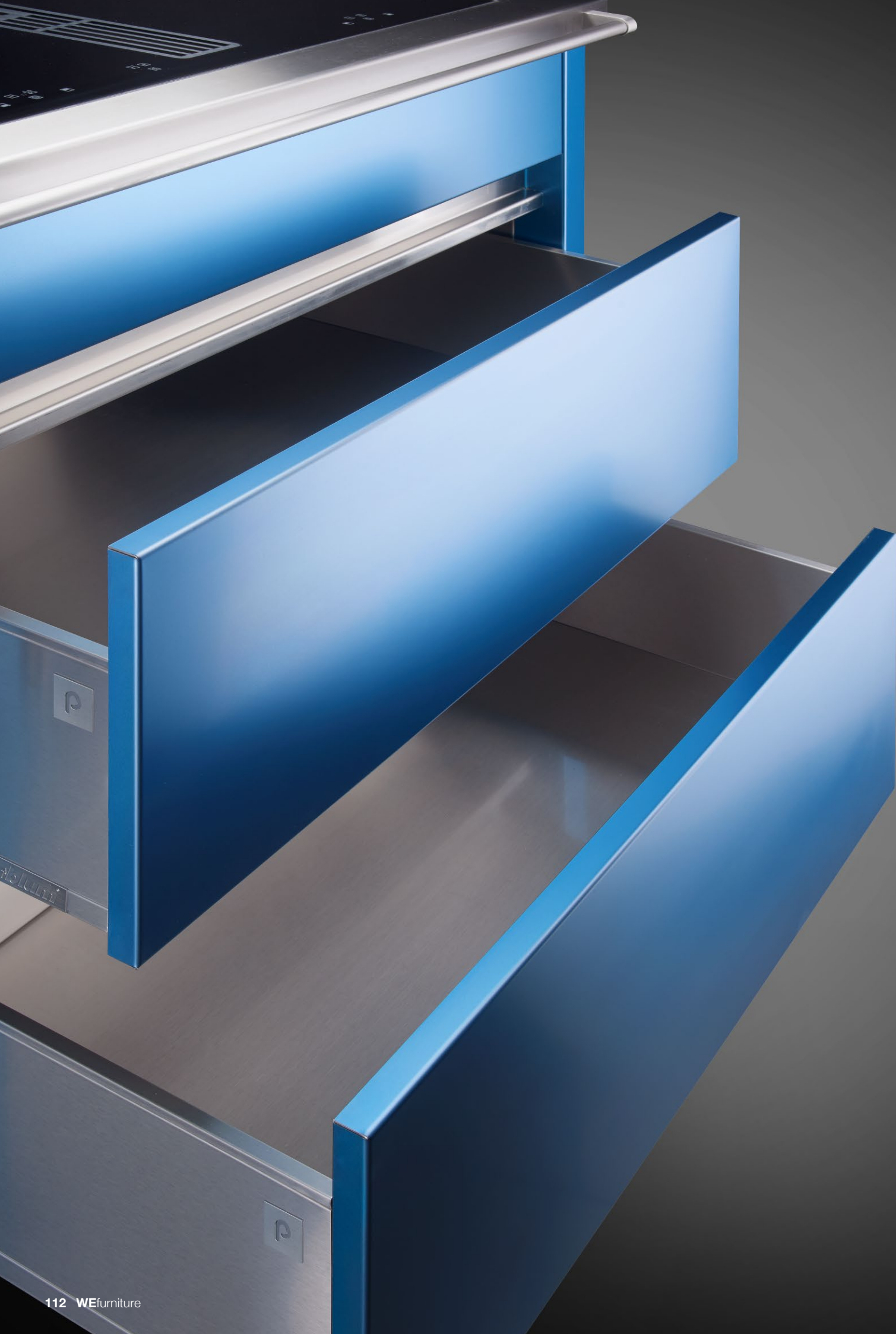

WEfurniture

KUCHYŇSKÉ SESTAVY Z NEREZOVÉ OCELI DO VAŠEHO DOMOVA

Profesionální kuchyň u vás doma? Představíme vám několik návrhů od společnosti Pertinger, které lépe uspořádají prostor a obohatí ho o střízlivou a promyšlenou krásu. Vybírat můžete z kolekce spodních, vysokých a horních skříněk - z nerezové oceli, přírodní oceli nebo s práškovým nástřikem, a můžete s jejich pomocí vytvářet nespočet variant.

Pracovní desky lze vyrábět na míru a vybírat ze široké škály tloušťek materiálů a povrchů.

Vaše kuchyně tak bude nejen profesionální, ale také místem s originálním, velmi osobním kouzlem.

ZARUČENÁ INDIVIDUALITA

Volně stojící sporáky lze jednoduše kombinovat s troubami a varnými deskami od společnosti Pertinger nebo jiných výrobců. Alternativně nebo jako doplněk můžete volit různé zásuvkové díly nebo nástavce pracovní desky. Celou sestavu lze doplnit zadním panelem z nerezové oceli a elegantní digestoří od společnosti Pertinger.



90 ÖKOALPIN Panorama z přírodní oceli / nerezové oceli se zásuvkovým dílem na míru



KUCHYŇSKÁ LINKA S VESTAVĚNÝMI ELEKTRICKÝMI SPOTŘEBIČI

Konstrukce z nerezové oceli a panely z přírodní oceli

Výklopná
dvířka

Vysoká skříňka
s integrovaným
mrazákem
a mikrovlnnou
troubou

Vysoká skříňka
s integrovanou
troubou
a samozavíracími
zásuvkami

Vysoká skříňka
s integrovanou
chladničkou
a konvektomatem

Spodní skříňka
s pracovní deskou,
zásuvkou a dvířky

NAŠE VÝZVA - VYTVÁŘENÍ ESTETICKÝCH KONCEPTŮ

Velmi nás těší, pokud se můžeme plně soustředit na realizaci kuchyňského ostrůvku nebo jakýkoli jiný projekt. Řešit technické problémy s maximální přesností, racionálně využít každý prostor, propůjčit prostoru zatím netušený styl – to vše nás naplňuje nadšením a lze toho dosáhnout pouze kontinuální spoluprací s projektanty a řemeslníky, kteří konečný produkt vytvářejí.



POVRCHOVÁ ÚPRAVA:



hladká

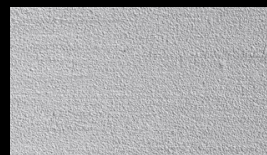

přírodní

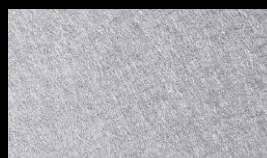

hrubá









SPODNÍ SKŘÍŇKY

Standardní skříňky, rohové skříňky nebo skříňky s dřezem: modulární systém, který lze vybavit dvířky, zásuvkami, košky a policemi. Pro optimální uspořádání vaší kuchyně.



VYSOKÉ SKŘÍŇKY

Systém vysokých skříněk je vyroben na míru s pečlivostí a profesionalitou, na kterou je společnost Pertinger obzvláště hrdá. Každá skříňka může být vybavena dvířky, zásuvkami, koši, pevnými nebo nastavitelnými policemi, výklenky pro troubu, kávovar, chladničku atd.



HORNÍ SKŘÍŇKY

Čisté křivky a krása nerezové oceli, stejně jako další povrchové úpravy na přání, dělají ze systému nástěnných skříněk prvek, který na sebe poutá pozornost. Dáváte přednost výklopným dvířkům nebo dvířkům otevírajícím se do strany? Tato volba je na vás.



STANDARDNÍ DVÍŘKA

Toto čelo dvířek o tloušťce 20 mm je k dispozici v různých povrchových úpravách, s úchytkou nebo bez. Na přání lze namontovat úchytky dodané zákazníkem nebo dvířka vybavit systémem push-pull.



DVÍŘKA BEZ ÚCHYTEK

Zvláštěností tohoto čela dvířek o tloušťce 25 mm je zapuštěné madlo. Hladký vnější povrch bez úchytek dodává kuchyňské lince elegantní, přímočarý a čistý vzhled.



DŘEZ

Nerezový dřez je integrován v jedné rovině s povrchem, aby dokonale navazoval na pracovní desku. Přesný svár spojuje dřez s ostatními prvky a slévá se s nimi v jeden celek.



WEcooking area

PEČICÍ TROUBY, VARNÉ DESKY A DIGESTOŘE

Svou kuchyň můžete doplnit o další varnou zónu, čímž získáte další funkce. Můžete kombinovat elektrickou troubu různých velikostí s indukční nebo elektrickou varnou deskou. Vybírejte z nejlepších značek na trhu a také z řady námi vybraných kvalitních výrobků, které představujeme v tomto katalogu.

Pokud přidáte ještě digestoř od společnosti Pertinger, nebudou vás při vaření obtěžovat kuchyňské výpary. Digestoře fungují dvěma různými způsoby: Kuchyňské výpary odsávají a odvádějí pryč nebo je cirkulují přes filtry s aktivním uhlím.

Digestoře jsou k dispozici v různých provedeních a velikostech, s vnitřní cirkulací i vnějším odsáváním, přičemž vnější odsávání dosahuje maximálně tichého provozu.

60

PEČICÍ TROUBA

A



TYP TROUBY A REŽIM OHŘEVU

- Trouba se 7 režimy ohřevu: 3D horký vzduch plus, horní/spodní ohřev, cirkulační grilovací systém, velkoplošný gril, režim pro pizzu, oddělený spodní ohřev, šetrný horký vzduch
- Regulace teploty od 50 °C do 275 °C
- Objem trouby: 71 l

KOMFORT

- LCD displej bílý
- CookControl 10 programů
- Výklopná dvířka, dvířka trouby s funkcí SoftMove
- Rychlý ohřev
- Ventilátor chlazení
- Čištění: humidClean

ŽIVOTNÍ PROSTŘEDÍ A BEZPEČNOST

- Nízká teplota dveří
- Dětská pojistka

PŘÍSLUŠENSTVÍ

1 Smaltovaný pečicí plech, 1 kombinovaný rošt, 1 univerzální pánev

TECHNICKÉ INFORMACE

Rozměry pro vestavbu (v x š x h): 595 x 560 x 550 mm
 Rozměry spotřebiče (v x š x h): 595 x 594 x 548 mm
 Příkon: 3,6 kW

PŘEDNOSTI



INTUITIVNÍ OVLÁDÁNÍ DÍKY OSVĚTLENÉMU OVLÁDACÍMU KNOFLÍKU - LIGHTCONTROL

Nová koncepce ovládání lightControl osvětluje každý zvolený symbol ohřevu stylovým modrým světlem. Ovládání se tak mění v intuitivní a vzrušující zážitek.

90

PEČICÍ TROUBA

A+



TYP TROUBY A REŽIM OHŘEVU

- Trouba s 10 režimy ohřevu: horký vzduch, horní/spodní ohřev, cirkulace, cirkulační grilovací systém, velkoplošný gril, maloplošný gril, režim pizzu, samostatný spodní ohřev, režim rozmrazování, šetrný horní/spodní ohřev
- Regulace teploty od 40 °C do 280 °C
- Objem trouby: 85 l

KOMFORT

- LCD displej bílý
- Výklopná dvířka
- Rychlý ohřev
- Ventilátor chlazení
- VarioClip výsuv
- Čištění: katalytický povrch

ŽIVOTNÍ PROSTŘEDÍ A BEZPEČNOST

- Nízká teplota dvířek
- Dětská pojistka

PŘÍSLUŠENSTVÍ

1 Smaltovaný pečicí plech, 1 kombinovaný rošt, 1 univerzální pánev

TECHNICKÉ INFORMACE

Rozměry pro vestavbu (v x š x h): 480 x 860 x 560 mm
 Rozměry spotřebiče (v x š x h): 475 x 896 x 572 mm
 Příkon: 3,1 kW

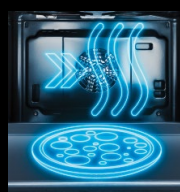

RYCHLEJŠÍ PŘEDEHŘÁTÍ TROUBY - RYCHLÝ OHŘEV

Volitelná funkce rychlého předehtání trouby zahřeje obzvláště rychle - bez vyšší spotřeby energie. Čekání na předehtanou troubu se tak zkracuje na minimum.

60 ELEKTRICKÁ VARNÁ DESKA

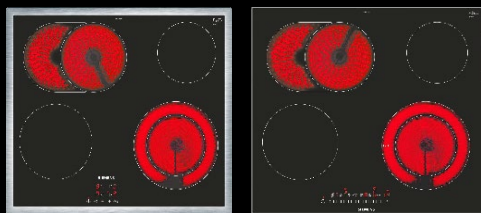

VÝBAVA

- 4 vysokorychlostní varné zóny, z toho
1 x dvouokružová varná zóna
1 x duozóna
- Dotykové ovládání
- 17 výkonnostních stupňů
- Sensorické tlačítko, reStart
- Digitální displej
- Dětská pojistka, bezpečnostní vypnutí
- 2 stupňový ukazatel zbytkového tepla pro každou varnou zónu

PLOCHÁ KONSTRUKCE RÁMU

- Rozměry spotřebiče (š x h): 583 x 513 mm
- Rozměr otvoru (š x h): 560 x 490-500 mm

ZAPUŠTĚNÝ DESIGN

- Rozměry spotřebiče (š x h): 572 x 512 mm
- Rozměr otvoru (š x h): 576 x 516 mm

60 INDUKČNÍ VARNÁ DESKA



VÝBAVA

- 4 indukční varné zóny, z toho
1 x duozóna
- Ovládání touchSlider (mono)
- QuickStart, reStart
- Časovač, funkce odpočítávání
- 17 výkonnostních stupňů
- Detekce hrnců
- Dětská pojistka, bezpečnostní vypnutí
- 2 stupňový ukazatel zbytkového tepla pro každou varnou zónu
- Zobrazení spotřeby energie
- Funkci powerBoost lze použít pro všechny indukční varné zóny

PLOCHÁ KONSTRUKCE RÁMU

- Rozměry spotřebiče (š x h): 583 x 513 mm
- Rozměr otvoru (š x h): 560 x 490-500 mm

ZAPUŠTĚNÝ DESIGN

- Rozměry spotřebiče (š x h): 572 x 512 mm
- Rozměr otvoru (š x h): 576 x 516 mm

80 ELEKTRICKÁ VARNÁ DESKA

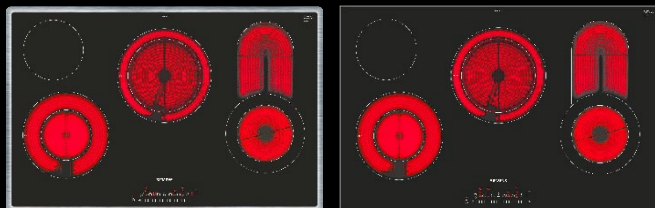

VÝBAVA

- 4 vysokorychlostní varné zóny, z toho
1 x kombinovaná
2 x dvouokružová varná zóna
- TouchSlider
- 17 výkonnostních stupňů
- ReStart
- Digitální displej
- Časovač s bezpečnostním vypínáním
- 2 stupňový ukazatel zbytkového tepla pro každou varnou zónu
- Zobrazení spotřeby energie
- Funkce powerBoost

PLOCHÁ KONSTRUKCE RÁMU

- Rozměry spotřebiče (š x h): 795 x 517 mm
- Rozměr otvoru (š x h): 780 x 500 mm

ZAPUŠTĚNÝ DESIGN

- Rozměry spotřebiče (š x h): 792 x 512 mm
- Rozměr otvoru (š x h): 796 x 516 mm

80 INDUKČNÍ VARNÁ DESKA

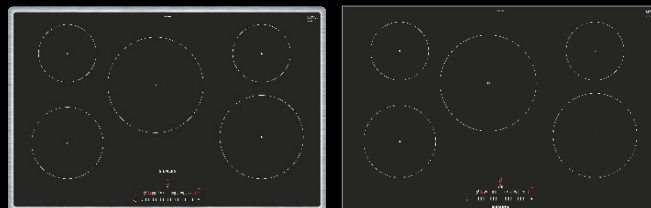

VÝBAVA

- 5 indukčních varných zón
- TouchSlider
- 17 výkonnostních stupňů
- QuickStart, reStart
- Časovač, funkce odpočítávání
- Detekce hrnců
- Dětská pojistka, bezpečnostní vypnutí
- 2 stupňový ukazatel zbytkového tepla pro každou varnou zónu
- Zobrazení spotřeby energie
- Funkci powerBoost lze použít pro všechny indukční varné zóny

PLOCHÁ KONSTRUKCE RÁMU

- Rozměry spotřebiče (š x h): 795 x 517 mm
- Rozměr otvoru (š x h): 780 x 500 mm

ZAPUŠTĚNÝ DESIGN

- Rozměry spotřebiče (š x h): 792 x 512 mm
- Rozměr otvoru (š x h): 796 x 516 mm

DIAGONAL

DIGESTOŘ

Rozměry spotřebiče (š x h x v):
900-2100 x 452 x 910-1210 mm
Po dohodě lze vyrobit i na míru

 63 dB



Technické údaje: Strana 154

LINE

DIGESTOŘ

Rozměry spotřebiče (š x h x v):
900-2100 x 500 x 580-1080 mm
Po dohodě lze vyrobit i na míru

 63 dB



Technické údaje: Strana 154

CLASSIC

DIGESTOŘ

Rozměry spotřebiče (š x h x v):
900-2100 x 500 x 880-1200 mm
Po dohodě lze vyrobit i na míru

 63 dB



Technické údaje: Strana 154

KAMIN

DIGESTOŘ

Rozměry spotřebiče (š x h x v):

900-2100 x 500 x 740 mm

Po dohodě lze vyrobit i na míru



63 dB

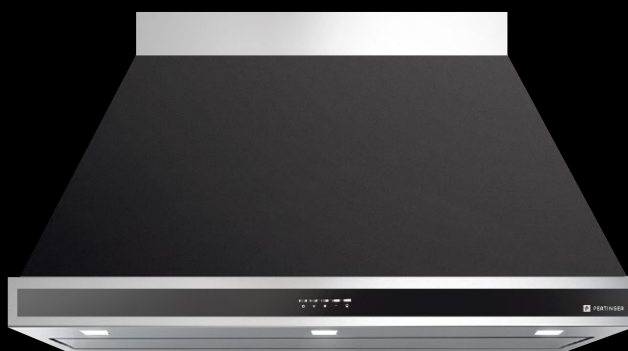

Technické údaje: Strana 155

SKY

DIGESTOŘ

Rozměry spotřebiče (š x h x v):

900-2100 x 600 x 280 mm



63 dB



Technické údaje: Strana 155

SKY EINBAU

DIGESTOŘ

Rozměry spotřebiče (š x h x v):

900-2100 x 600 x 300 mm



63 dB



Technické údaje: Strana 155

EVO EINBAU

DIGESTOŘ

Rozměry spotřebiče (š x h x v):
531, 776, 1053 x 294 x 337 mm

 **63 dB**



Technické údaje: Strana 156

PROFESSIONAL WALL

DIGESTOŘ

Rozměry spotřebiče (š x h x v):
850-1549 x 550 x 950-1450 mm (1 šachta)
1550-3150 x 550 x 950-1450 mm (2 šachty)

 **63 dB**

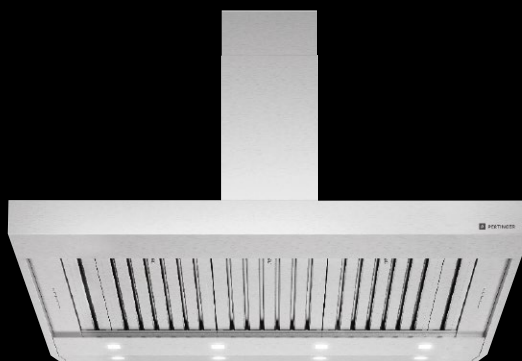

Technické údaje: Strana 156

VESTAVNÉ ODSAVÁNÍ

MOTOR S DÁLKOVÝM OVLÁDÁNÍM

Rozměry spotřebiče (š x h x v):
470 x 160 x 570 mm

 **63 dB**



Technické údaje: Strana 157

EXTERNÍ ODTAH SPALIN

MOTOR S DÁLKOVÝM OVLÁDÁNÍM

Rozměry spotřebiče (š x h x v):
500 x 550 x 1152 mm

 **63 dB**



Technické údaje: Strana 157



 PERTINGER

WEoutdoor & barbecue

NÁBYTEK NA MÍRU PRO ZAHRADU A GRILOVÁNÍ

Pertinger vyrábí řadu produktů, které výborně odolávají vnějším klimatickým podmínkám a mohou obohatit i tu nejelegantnější zahradu. Kromě kuchyňských prvků pro venkovní použití vyrábí naše společnost také vysoce kvalitní zahradní nábytek. Sedací soupravy, květinové truhlíky a další příslušenství v široké škále variant a barev. Nábytek vyrábíme podle vašeho zadání. Vznikají tak opravdové originály. Svěžest a elegance pro váš trávník a zahradu: vyrobeno pro věčnost.

KUCHYŇSKÉ SESTAVY Z NEREZOVÉ OCELI PRO VENKOVNÍ PROSTŘEDÍ

Venkovní kuchyni, která je k dispozici v mnoha barvách, lze na přání přizpůsobit jakémukoli typu příslušenství (např. plynovému grilu). Díky širokému záběru naší společnosti, která dokáže vyvinout speciální řešení od A do Z, se vašim přáním meze nekladou.





Individuálně navržená venkovní kuchyně z nerezové oceli s práškově lakovanými panely



PRO VÝJIMEČNÝ VÝSLEDEK GRILOVÁNÍ MAJÍ TI NEJLEPŠÍ KUCHAŘI SVŮJ TAJNÝ TIP



Společnost Pertinger je známá kvalitou, funkčností a designem svých výrobků, což plně potvrzují grily na dřevěné uhlí. Profesionální spotřebiče, které umožňují efektivní přípravu grilovaných pokrmů, jim dodávají jedinečnou chuť.



STEAKER
K dispozici v různých velikostech



MASTERGRILL
K dispozici v různých velikostech



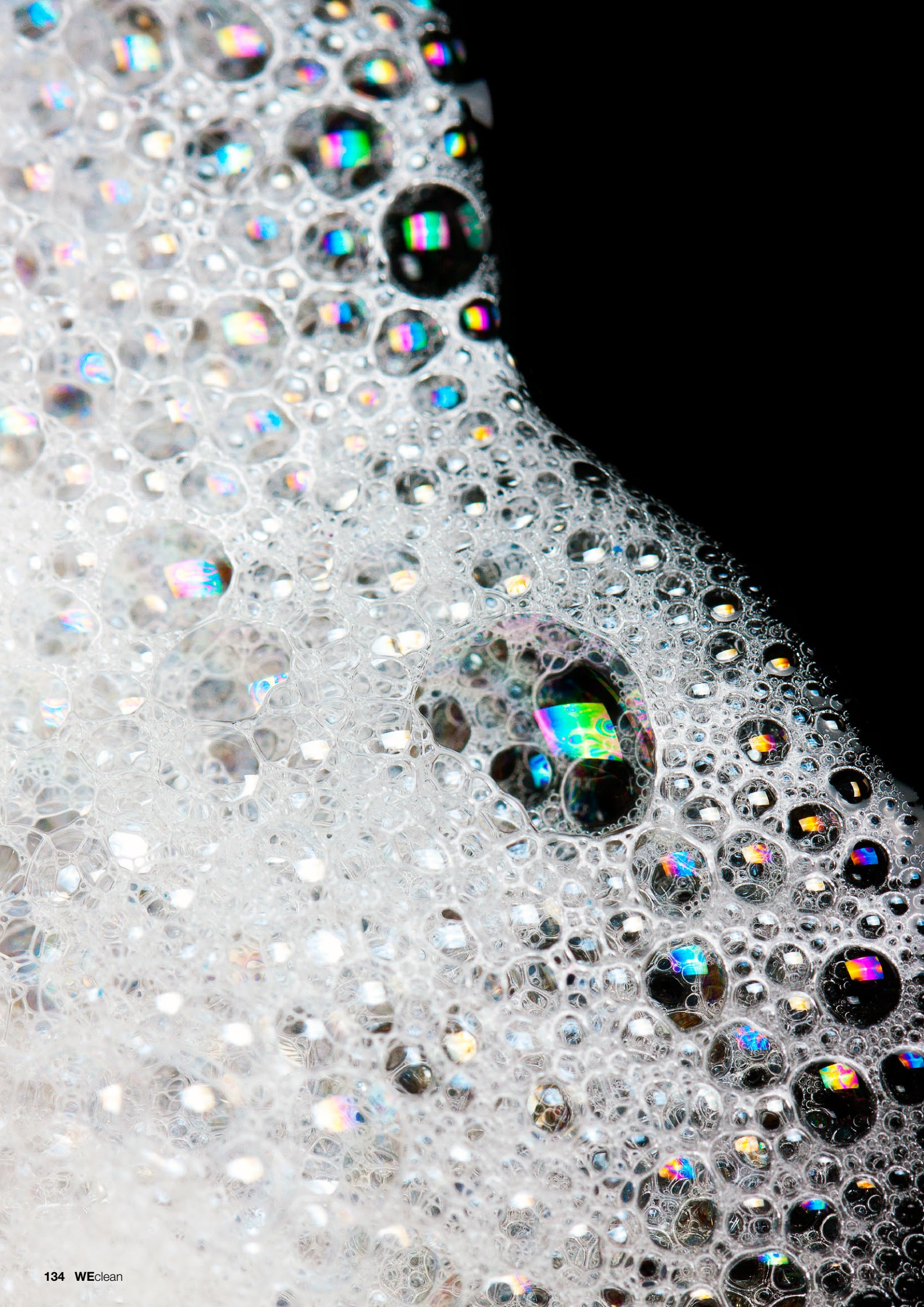

WEclean

ŘADA VÝROBKŮ PRO ČIŠTĚNÍ A PÉČI

Sortiment pečlivě vybraných a specifických čisticích a ošetřovacích prostředků, které zajistí, že se váš sporák bude i po letech lesknout jako nový. Neboť každý z našich sporáků je umělecké dílo, které si péči zaslouží.

P-CLEAN STONE

Čistící a leštící kámen pro sporákové plotny z oceli nebo varné desky z keramického skla.

Tuhý čistící prostředek: Obsah 500 ml



P-OIL PROTECTION

K ošetřování varné desky.

Olej: Obsah 200 ml



P-CLEAN PLUS

Odstraňuje nejsilnější znečištění.

Pasta: Obsah 375 ml



P-BIOCLEANER CREAM

Ideální pro nerezovou ocel a sklokeramiku. Odmašťuje, čistí a leští. EKO-BIOLOGICKÉ

Pasta: Obsah 500 ml



P-ORANGE DEGREASER

Univerzální čistící všech hladkých povrchů.

Rozprašovač: Obsah 500 ml



P-SHINE INOX

Pro povrchy z nerezové oceli.

Sprej: Obsah 400 ml



P-PROTECT OXIDATION

K ochraně povrchů a zastavení oxidace nechráněného železa. Zabraňuje tvorbě koroze.

Olej: Obsah 250 ml



P-ECO FIRE

Obsah 48 ks podpalovačů



P-VACUUM

Vysavač popela – výkon 800 W





WEtechnical

TECHNICKÉ INFORMACE

40 ÖKOALPIN

KUCHYŇSKÝ SPORÁK



Rozměry spotřebiče (š x h x v): 400 x 600 x 850-910 mm
 Jmenovitý tepelný výkon: 6 kW
 Účinnost: 80,2 %
 Systém připojení ke komínu je chráněný patentem.
 K dispozici s panty dvířek vlevo nebo vpravo.

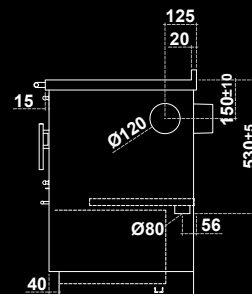
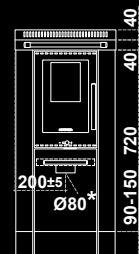
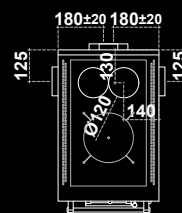

Technický list

50 ÖKOALPIN

KUCHYŇSKÝ SPORÁK

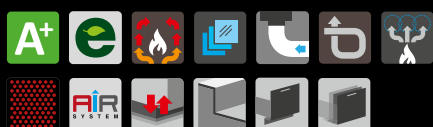

Rozměry spotřebiče (š x h x v): 500 x 600 x 850-910 mm
 Jmenovitý tepelný výkon: 6 kW
 Účinnost: 80,2 %
 Systém připojení ke komínu je chráněný patentem.
 K dispozici s panty dvířek vlevo nebo vpravo.

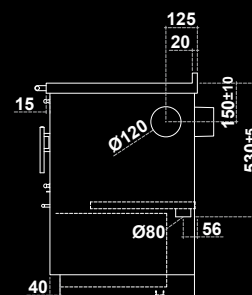
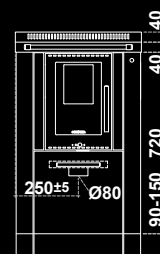
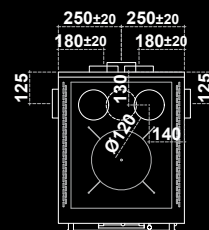

Technický list

60 ÖKOALPIN

KUCHYŇSKÝ SPORÁK

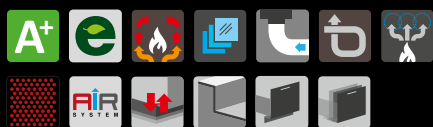

Optional



Rozměry spotřebiče (š x h x v): 600 x 600 x 850-910 mm
 Jmenovitý tepelný výkon: 6 kW
 Účinnost: 80,2 %
 Systém připojení ke komínu je chráněný patentem.
 K dispozici s panty dvířek vlevo nebo vpravo.

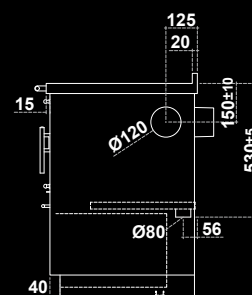
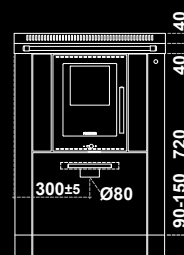
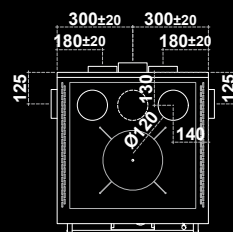

Technický list

60L ÖKOALPIN

KUCHYŇSKÝ SPORÁK

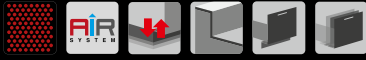

Optional

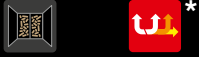

Rozměry spotřebiče (š x h x v): 600 x 600 x 850-910 mm

Jmenovitý tepelný výkon: 6 kW

Účinnost: 80,2 %

Systém připojení ke komínu je chráněný patentem.

K dispozici s panty dvířek vlevo nebo vpravo.

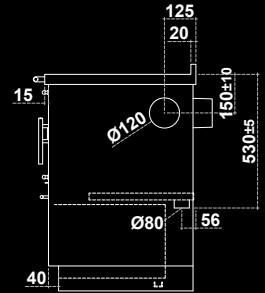
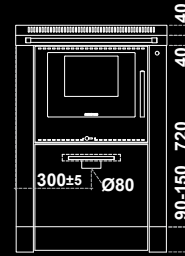
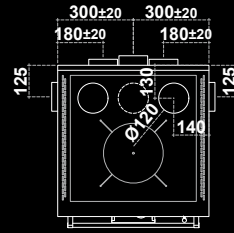

Technický list



60BU ÖKOALPIN

KUCHYŇSKÝ SPORÁK



Optional

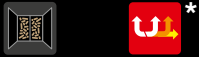

Rozměry spotřebiče (š x h x v): 600 x 600 x 850-910 mm

Jmenovitý tepelný výkon: 8 kW

Účinnost: 84,2 %

Systém připojení ke komínu je chráněný patentem.

K dispozici s panty dvířek vlevo nebo vpravo.

* Pouze na vyžádání

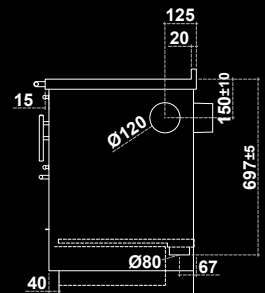
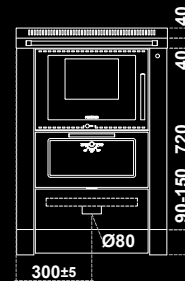
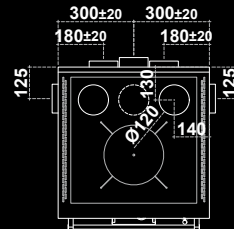

Technický list



60BU XL ÖKOALPIN

KUCHYŇSKÝ SPORÁK



Optional



Rozměry spotřebiče (š x h x v): 600 x 600 x 850-910 mm

Jmenovitý tepelný výkon: 8 kW

Účinnost: 84,2 %

Systém připojení ke komínu je chráněný patentem.

K dispozici s panty dvířek vlevo nebo vpravo.

* Pouze na vyžádání

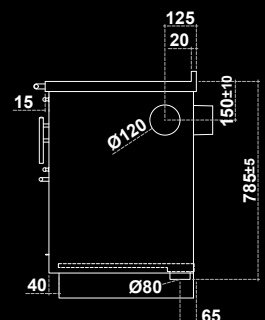
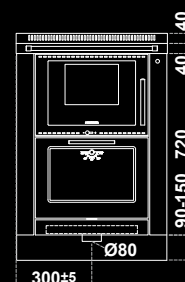
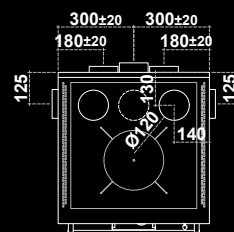

Technický list



70BU ÖKOALPIN

KUCHYŇSKÝ SPORÁK



Optional

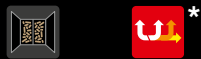

Rozměry spotřebiče (š x h x v): 700 x 600 x 850-910 mm

Jmenovitý tepelný výkon: 8 kW

Účinnost: 84,2 %

Systém připojení ke komínu je chráněný patentem.

K dispozici s panty dvířek vlevo nebo vpravo.

* Pouze na vyžádání

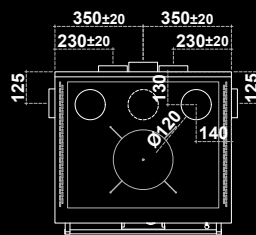

Technický list

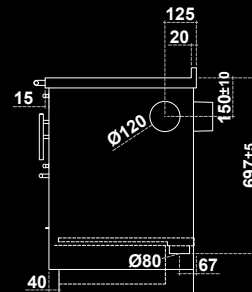
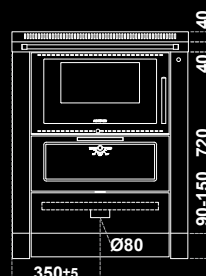

70BU XL ÖKOALPIN

KUCHYŇSKÝ SPORÁK



Optional

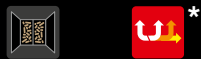

Rozměry spotřebiče (š x h x v): 700 x 600 x 850-910 mm

Jmenovitý tepelný výkon: 8 kW

Účinnost: 84,2 %

Systém připojení ke komínu je chráněný patentem.

K dispozici s panty dvířek vlevo nebo vpravo.

* Pouze na vyžádání

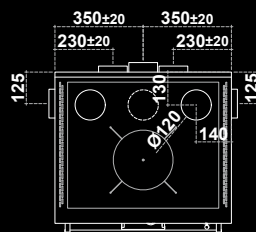

Technický list

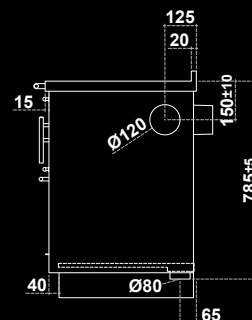
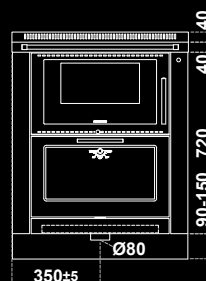

70 ÖKOALPIN

KUCHYŇSKÝ SPORÁK



Optional



Rozměry spotřebiče (š x h x v): 700 x 600 x 850-910 mm

Jmenovitý tepelný výkon: 8 kW

Účinnost: 80,7 %

Systém připojení ke komínu je chráněný patentem.

K dispozici s troubou vlevo nebo vpravo.

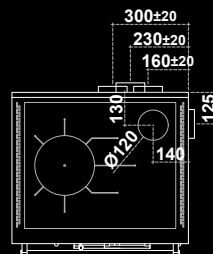

Technický list

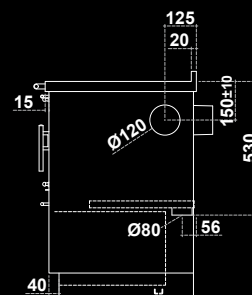
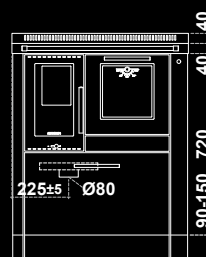

70+5 ÖKOALPIN

KUCHYŇSKÝ SPORÁK



Optional



Rozměry spotřebiče (š x h x v): 750 x 600 x 850-910 mm

Jmenovitý tepelný výkon: 8 kW

Účinnost: 80,7 %

Systém připojení ke komínu je chráněn patentem.

K dispozici s troubou vlevo nebo vpravo.

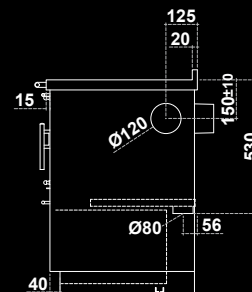
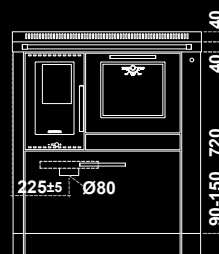
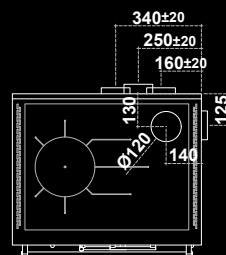

Technický list



Technický list

80 ÖKOALPIN

KUCHYŇSKÝ SPORÁK



Optional



Rozměry spotřebiče (š x h x v): 800 x 600 x 850-910 mm

Jmenovitý tepelný výkon: 8 kW

Účinnost: 83,8 %

Systém připojení ke komínu je chráněn patentem.

K dispozici s troubou vlevo nebo vpravo.

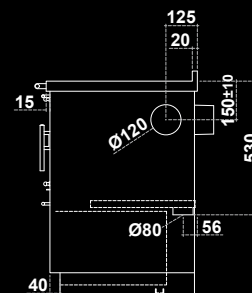
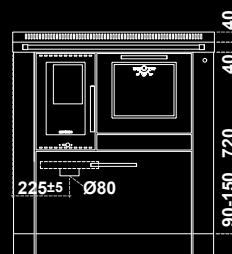
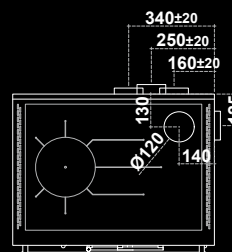

Technický list

90 ÖKOALPIN

KUCHYŇSKÝ SPORÁK



Optional



Rozměry spotřebiče (š x h x v): 900 x 600 x 850-910 mm

Jmenovitý tepelný výkon: 8 kW

Účinnost: 83,8 %

Systém připojení ke komínu je chráněn patentem.

K dispozici s troubou vlevo nebo vpravo.

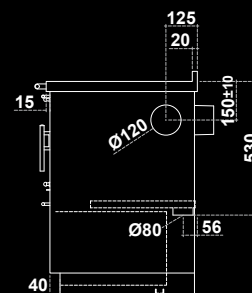
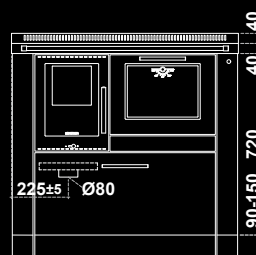
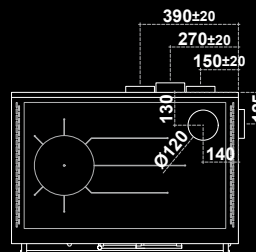

Technický list

100 ÖKOALPIN

KUCHYŇSKÝ SPORÁK



Optional



Rozměry spotřebiče (š x h x v): 1000 x 600 x 850-910 mm

Jmenovitý tepelný výkon: 8 kW

Účinnost: 83,8 %

System připojení ke komínu je chráněn patentem.

K dispozici s troubou vlevo nebo vpravo.

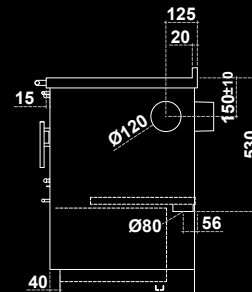
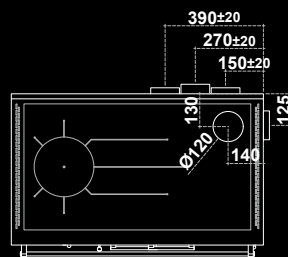

Technický list

110 ÖKOALPIN

KUCHYŇSKÝ SPORÁK



Optional



Rozměry spotřebiče (š x h x v): 1100 x 600 x 850-910 mm

Jmenovitý tepelný výkon: 8 kW

Účinnost: 83,8 %

System připojení ke komínu je chráněn patentem.

K dispozici s troubou vlevo nebo vpravo.

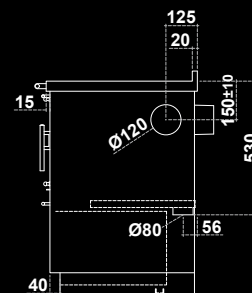
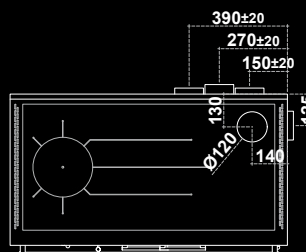

Technický list

80 VINTAGE

KUCHYŇSKÝ SPORÁK



Optional



Rozměry spotřebiče (š x h): 800 x 640 mm, výška na míru

Jmenovitý tepelný výkon: 8 kW

Účinnost: 83,8 %

System připojení ke komínu je chráněn patentem.

K dispozici s troubou vlevo nebo vpravo.

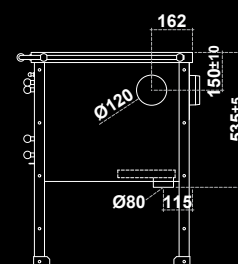
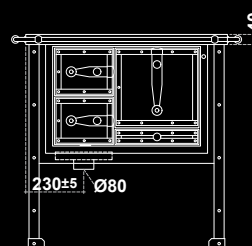
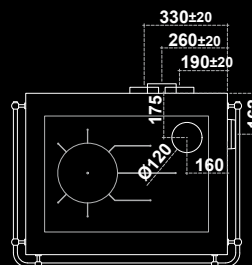

Technický list

90 VINTAGE

KUCHYŇSKÝ SPORÁK

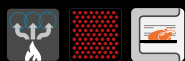

Optional



Rozměry spotřebiče (š x h): 900 x 640 mm, výška na míru

Jmenovitý tepelný výkon: 8 kW

Účinnost: 83,8 %

Systém připojení ke komínu je chráněn patentem.

K dispozici s troubou vlevo nebo vpravo.

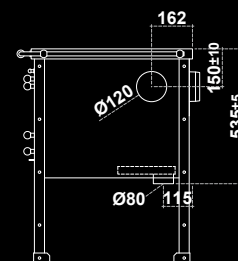
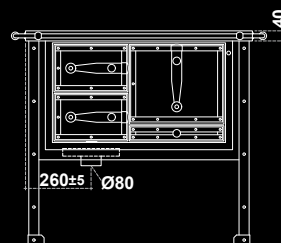
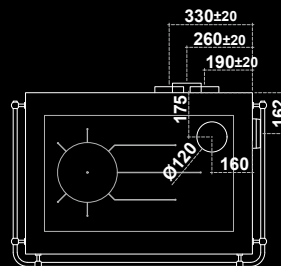

Technický list



100 VINTAGE

KUCHYŇSKÝ SPORÁK



Optional



Rozměry spotřebiče (š x h): 1000 x 640 mm, výška na míru

Jmenovitý tepelný výkon: 8 kW

Účinnost: 83,8 %

Systém připojení ke komínu je chráněn patentem.

K dispozici s troubou vlevo nebo vpravo.

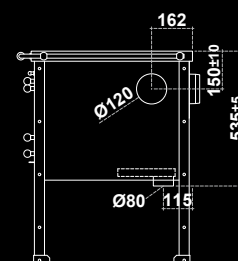
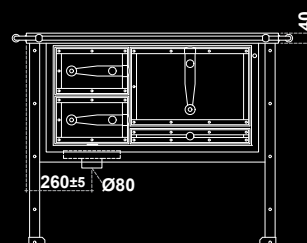
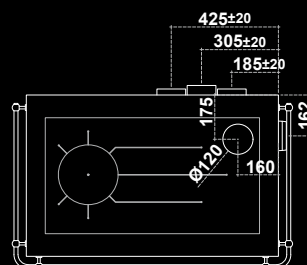

Technický list



110 VINTAGE

KUCHYŇSKÝ SPORÁK



Optional



Rozměry spotřebiče (š x h): 1100 x 640 mm, výška na míru

Jmenovitý tepelný výkon: 8 kW

Účinnost: 83,8 %

Systém připojení ke komínu je chráněn patentem.

K dispozici s troubou vlevo nebo vpravo.

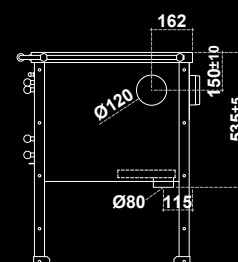
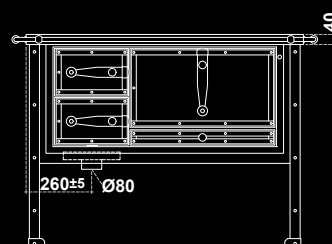
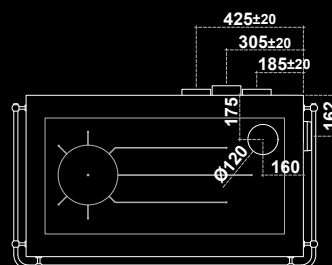

Technický list

60 PELLETT

KUCHYŇSKÝ SPORÁK NA PELETTY



Optional



Rozměry spotřebiče (š x h x v): 600 x 600 x 850-910 mm

Jmenovitý tepelný výkon: 6,5 kW

Účinnost: 90 %

Zásobník na pelety: 20 kg

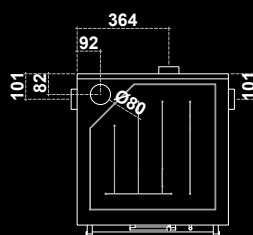

Technický list

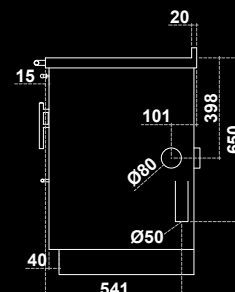
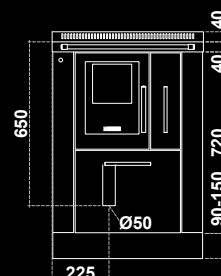

90 PELLETT

KUCHYŇSKÝ SPORÁK NA PELETTY



Optional



Rozměry spotřebiče (š x h x v): 900 x 600 x 850-910 mm

Jmenovitý tepelný výkon: 9 kW

Účinnost: 91 %

Zásobník na pelety: 24 kg

K dispozici pouze s troubou vpravo.

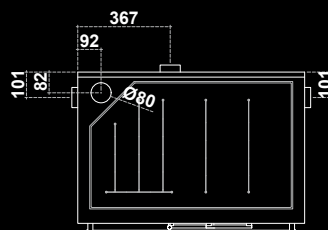

Technický list

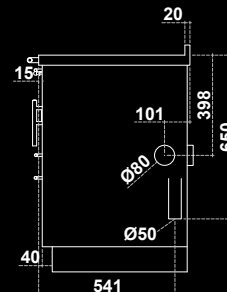
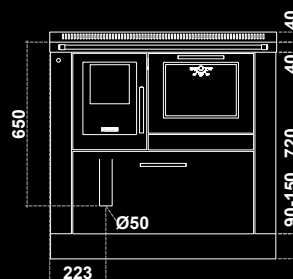

60 PELLETT HYDRO

TEPLOVODNÍ SPORÁK NA PELETTY



Optional



Rozměry spotřebiče (š x h x v): 600 x 600 x 850-910 mm

Jmenovitý tepelný výkon: 13 kW

Účinnost: 91,2 %

Zásobník na pelety: 20 kg

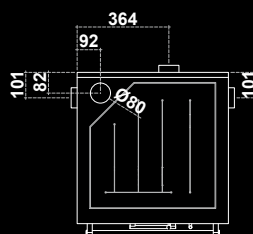

Technický list

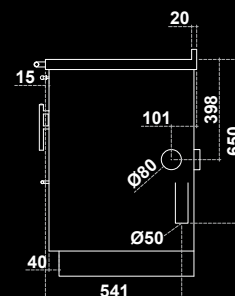
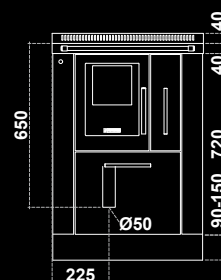

90 PELLETHYDRO

TEPLOVODNÍ SPORÁK NA PELETY



Optional



Rozměry spotřebiče (š x h x v): 900 x 600 x 850-910 mm

Jmenovitý tepelný výkon: 10,5 kW

Účinnost: 91,3 %

Zásobník na pelety: 24 kg

K dispozici pouze s troubou vpravo.

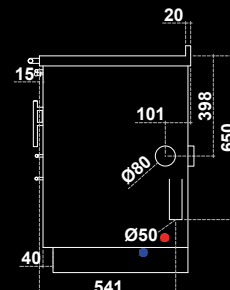
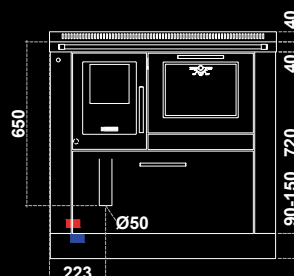
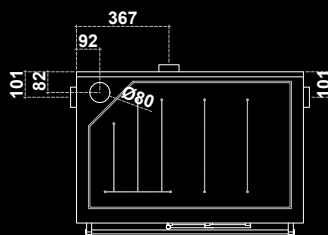

Technický list

PELLET TANK

PŘÍDAVNÝ ZÁSObNÍK NA PELETY



Rozměry spotřebiče (š x h x v): 400 x 600 x 850-910 mm

Zásobník na pelety: 55 kg

Lze umístit pouze vpravo.

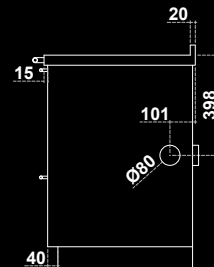
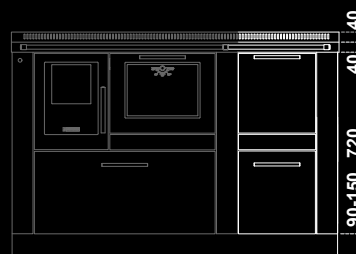
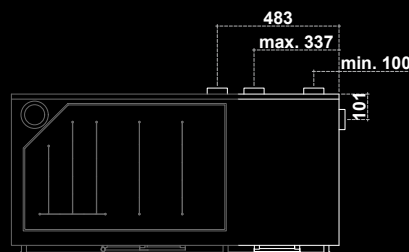

Technický list

60 TEPLOVODNÍ

KUCHYŇSKÝ SPORÁK



Rozměry spotřebiče (š x h x v): 600 x 600 x 850-910 mm

Jmenovitý tepelný výkon: 14 kW

Účinnost: 85,7 %

Systém připojení ke komínu je chráněn patentem.

K dispozici s panty dvířek vlevo nebo vpravo.

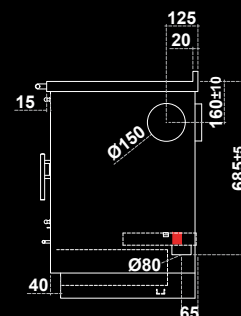
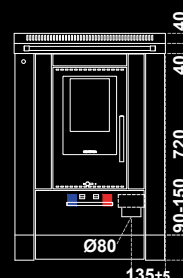
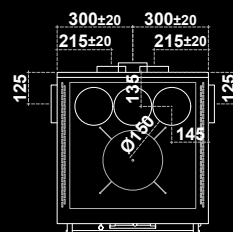

Technický list

80 TEPLOVODNÍ KUCHYŇSKÝ SPORÁK



Optional



Rozměry spotřebiče (š x h x v): 800 x 600 x 850-910 mm

Jmenovitý tepelný výkon: 14 kW

Účinnost: 80,3 %

Systém připojení ke komínu je chráněný patentem.

K dispozici s troubou vlevo nebo vpravo.

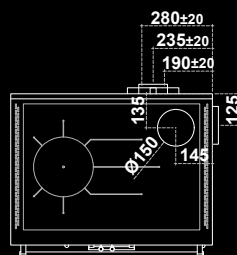

Technický list

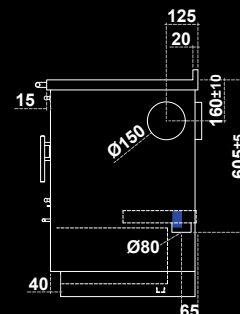
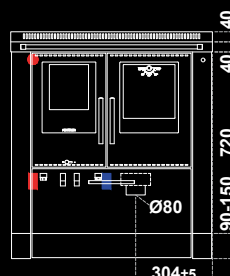

90 TEPLOVODNÍ KUCHYŇSKÝ SPORÁK



Optional



Rozměry spotřebiče (š x h x v): 900 x 600 x 850-910 mm

Jmenovitý tepelný výkon: 14 kW

Účinnost: 80,3 %

Systém připojení ke komínu je chráněný patentem.

K dispozici s troubou vlevo nebo vpravo.

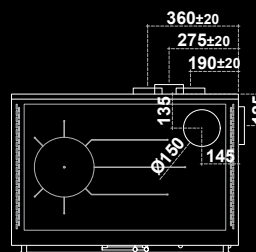

Technický list

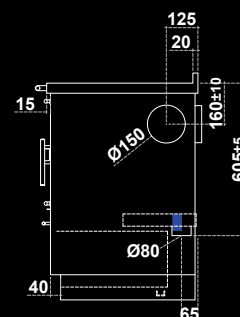
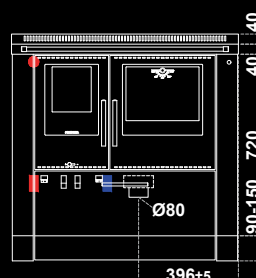

100 TEPLOVODNÍ KUCHYŇSKÝ SPORÁK



Optional



Rozměry spotřebiče (š x h x v): 1000 x 600 x 850-910 mm

Jmenovitý tepelný výkon: 14 kW

Účinnost: 80,3 %

Systém připojení ke komínu je chráněný patentem.

K dispozici s troubou vlevo nebo vpravo.

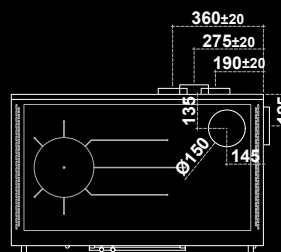

Technický list

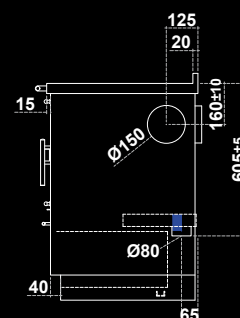
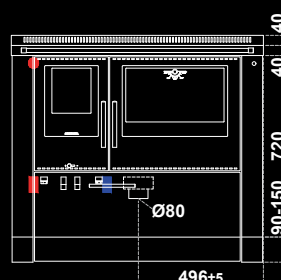

80 PLUS TEPLOVODNÍ KUCHYŇSKÝ SPORÁK

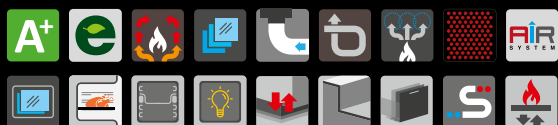

Optional



Rozměry spotřebiče (š x h x v): 800 x 600 x 850-910 mm

Jmenovitý tepelný výkon: 14,9 kW

Účinnost: 86,5 %

Systém připojení ke komínu je chráněn patentem.

K dispozici s troubou vlevo nebo vpravo.

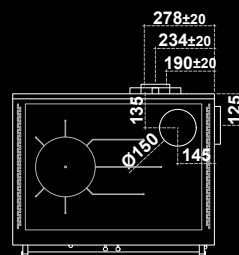

Technický list

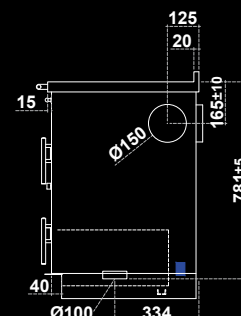
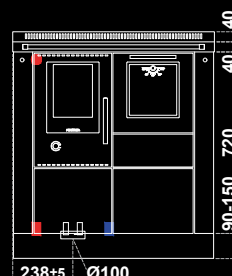

90 PLUS TEPLOVODNÍ KUCHYŇSKÝ SPORÁK



Optional



Rozměry spotřebiče (š x h x v): 900 x 600 x 850-910 mm

Jmenovitý tepelný výkon: 14,9 kW

Účinnost: 86,5 %

Systém připojení ke komínu je chráněn patentem.

K dispozici s troubou vlevo nebo vpravo.

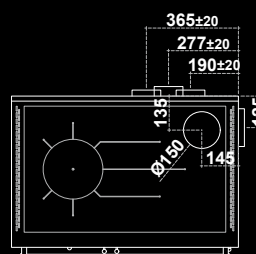

Technický list

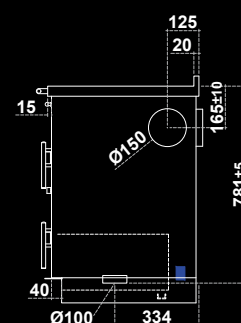
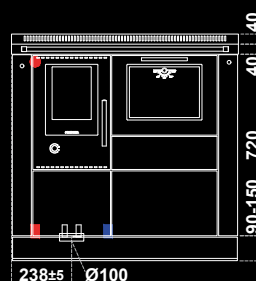

100 PLUS TEPLOVODNÍ KUCHYŇSKÝ SPORÁK



Optional



Rozměry spotřebiče (š x h x v): 1000 x 600 x 850-910 mm

Jmenovitý tepelný výkon: 14,9 kW

Účinnost: 86,5 %

Systém připojení ke komínu je chráněn patentem.

K dispozici s troubou vlevo nebo vpravo.

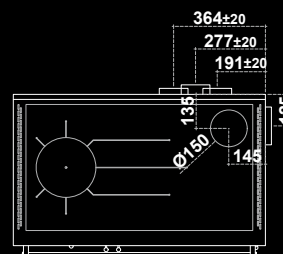

Technický list

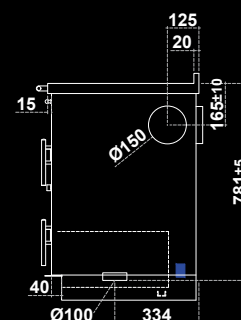
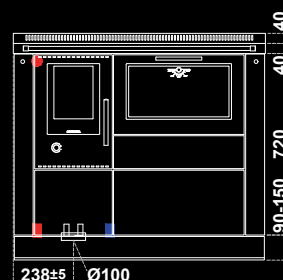

80 STURZBRAND

TEPLOVODNÍ SPORÁK



Optional



Rozměry spotřebiče (š x h x v): 800 x 600 x 850-910 mm

Jmenovitý tepelný výkon: 10,5 kW

Účinnost: 92,2 %

Systém připojení ke komínu je chráněn patentem.

K dispozici s troubou vlevo nebo vpravo.



Technický list

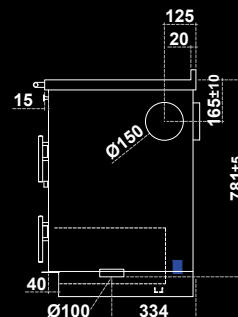
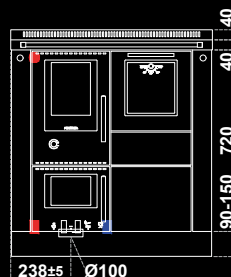
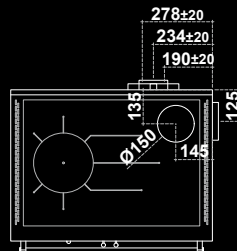

90 STURZBRAND

TEPLOVODNÍ SPORÁK

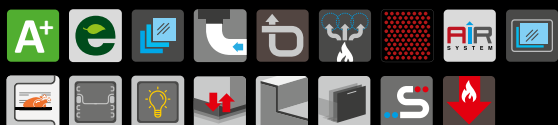

Optional



Rozměry spotřebiče (š x h x v): 900 x 600 x 850-910 mm

Jmenovitý tepelný výkon: 10,5 kW

Účinnost: 92,2 %

Systém připojení ke komínu je chráněn patentem.

K dispozici s troubou vlevo nebo vpravo.



Technický list

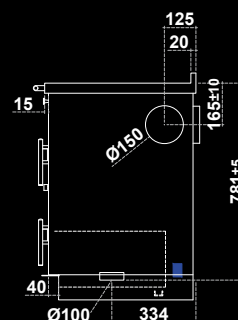
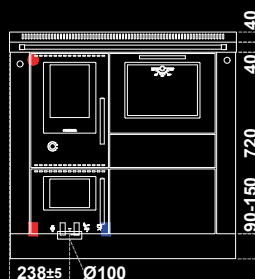
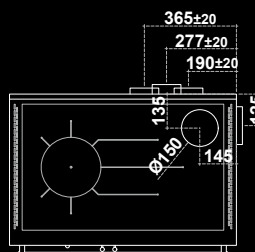

100 STURZBRAND

TEPLOVODNÍ SPORÁK

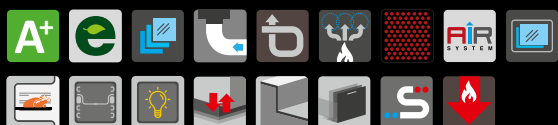

Optional



Rozměry spotřebiče (š x h x v): 1000 x 600 x 850-910 mm

Jmenovitý tepelný výkon: 10,5 kW

Účinnost: 92,2 %

Systém připojení ke komínu je chráněn patentem.

K dispozici s troubou vlevo nebo vpravo.



Technický list

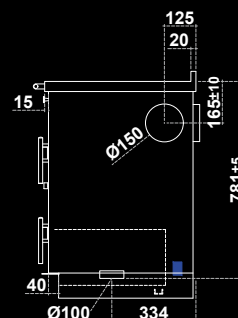
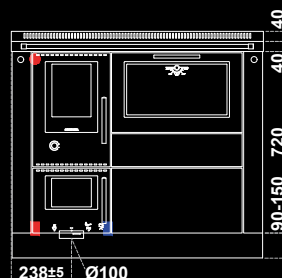
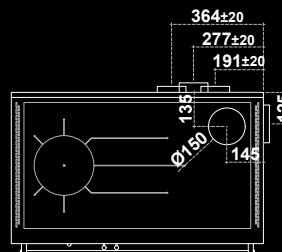

60 BAUSATZ

KUCHYŇSKÝ SPORÁK



Optional



Rozměry spotřebiče (š x h x v): 600 x 600 x 480 mm

Jmenovitý tepelný výkon: 6 kW

Účinnost: 80,2 %

Systém připojení ke komínu je chráněný patentem.

K dispozici s panty dvířek vlevo nebo vpravo.

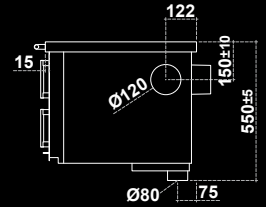
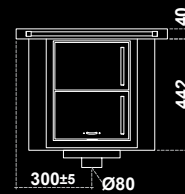
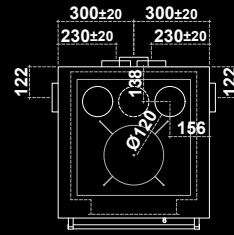

Technický list

80 BAUSATZ

KUCHYŇSKÝ SPORÁK



Optional



Rozměry spotřebiče (š x h x v): 800 x 600 x 480 mm

Jmenovitý tepelný výkon: 8 kW

Účinnost: 83,8 %

Systém připojení ke komínu je chráněný patentem.

K dispozici s troubou vlevo nebo vpravo.

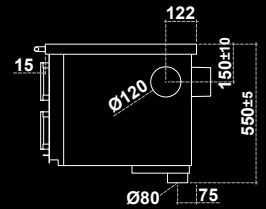
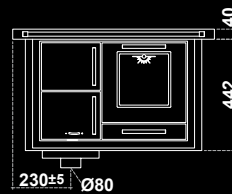
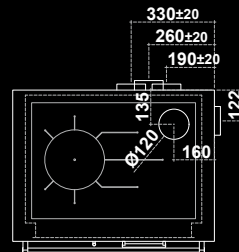

Technický list

90 BAUSATZ

KUCHYŇSKÝ SPORÁK

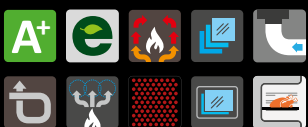

Optional



Rozměry spotřebiče (š x h x v): 900 x 600 x 480 mm

Jmenovitý tepelný výkon: 8 kW

Účinnost: 83,8 %

Systém připojení ke komínu je chráněný patentem.

K dispozici s troubou vlevo nebo vpravo.

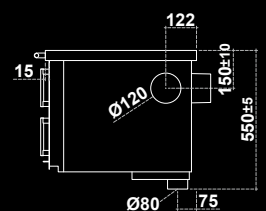
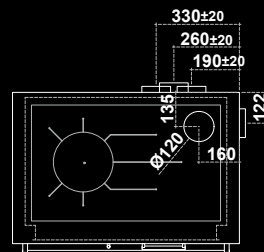

Technický list

100 BAUSATZ

KUCHYŇSKÝ SPORÁK



Optional



Rozměry spotřebiče (š x h x v): 1000 x 600 x 480 mm

Jmenovitý tepelný výkon: 8 kW

Účinnost: 83,8 %

Systém připojení ke komínu je chráněný patentem.

K dispozici s troubou vlevo nebo vpravo.

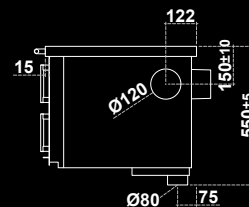
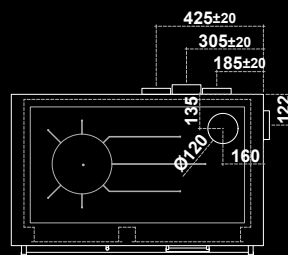

Technický list

100 XL BAUSATZ

KUCHYŇSKÝ SPORÁK



Optional



Rozměry spotřebiče (š x h x v): 1000 x 600 x 480 mm

Jmenovitý tepelný výkon: 8 kW

Účinnost: 83,8 %

Systém připojení ke komínu je chráněný patentem.

K dispozici s troubou vlevo nebo vpravo.

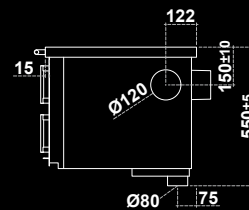
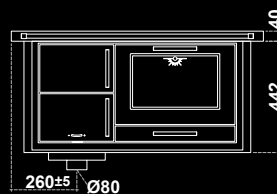
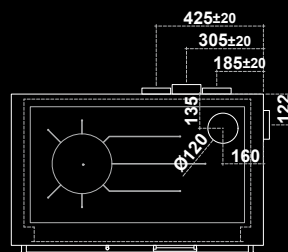

Technický list

110 XL BAUSATZ

KUCHYŇSKÝ SPORÁK



Optional



Rozměry spotřebiče (š x h x v): 1100 x 600 x 480 mm

Jmenovitý tepelný výkon: 8 kW

Účinnost: 83,8 %

Systém připojení ke komínu je chráněný patentem.

K dispozici s troubou vlevo nebo vpravo.

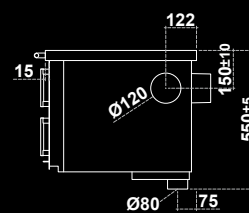
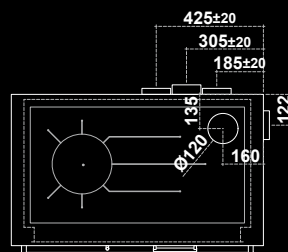

Technický list

1100 PROFESSIONAL

KUCHYŇSKÝ SPORÁK



Optional



Rozměry spotřebiče (š x h): 1100 x 800 mm (výška na míru)

Jmenovitý tepelný výkon: 10 kW

Účinnost: 81,6 %

System připojení ke komínu je chráněný patentem.

K dispozici s troubou vlevo nebo vpravo.

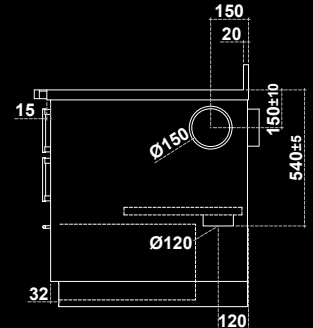
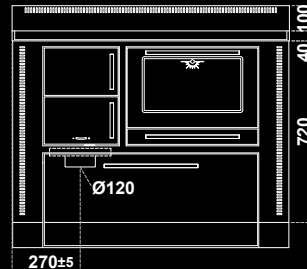
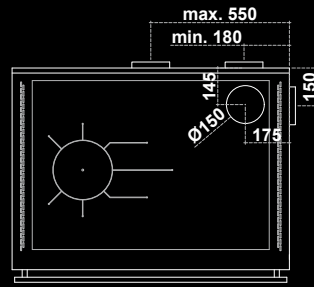

Technický list

1300 PROFESSIONAL

KUCHYŇSKÝ SPORÁK



Optional



Rozměry spotřebiče (š x h): 1300 x 800 mm (výška na míru)

Jmenovitý tepelný výkon: 10 kW

Účinnost: 81,6 %

System připojení ke komínu je chráněný patentem.

K dispozici s troubou vlevo nebo vpravo.

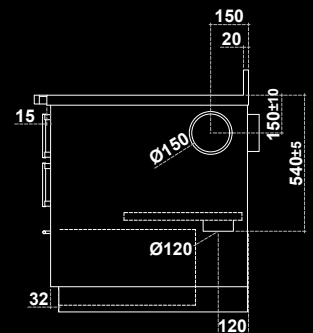
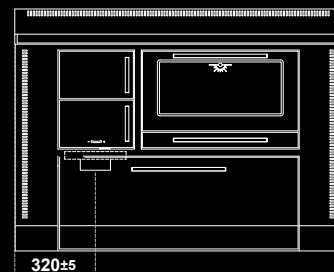
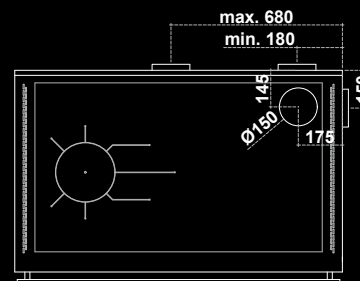

Technický list

DIAGONAL

DIGESTOŘ

 63 dB

Rozměry spotřebiče (š x h x v): 900-2100 x 452 x 910-1210 mm
 Čtyřstupňová elektronická regulace ventilátoru
 LED žárovka
 Vydímatelný filtr z nerezové oceli
 Odsávání u okrajů
 Kopule a komín z nerezové oceli
 Výškově nastavitelný komín z nerezové oceli
 Sací výkon 850 m³/h
 Na vyžádání s aktivním uhlím pro provoz s cirkulací vzduchu

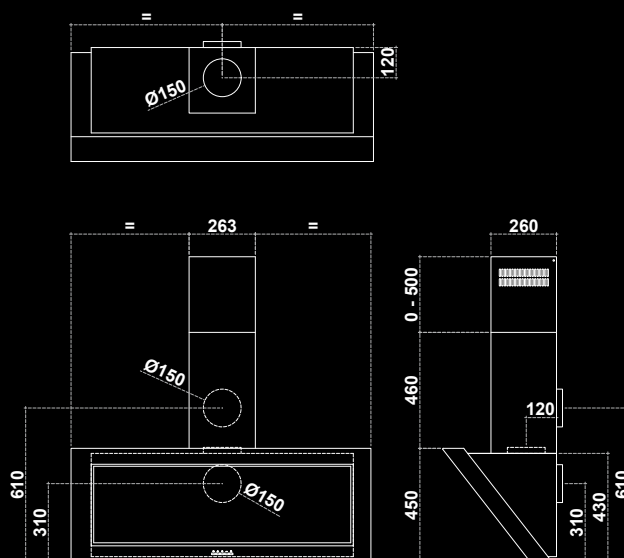

LINE

DIGESTOŘ

 63 dB

Rozměry spotřebiče (š x h x v): 900-2100 x 500 x 580-1080 mm
 Čtyřstupňová elektronická regulace ventilátoru
 LED žárovka
 Vydímatelný filtr z nerezové oceli
 Odsávání u okrajů
 Kopule a komín z nerezové oceli
 Výškově nastavitelný komín z nerezové oceli
 Vložka z nerezové oceli nebo práškově lakovaná
 Sací výkon 850 m³/h
 Na vyžádání s aktivním uhlím pro provoz s cirkulací vzduchu

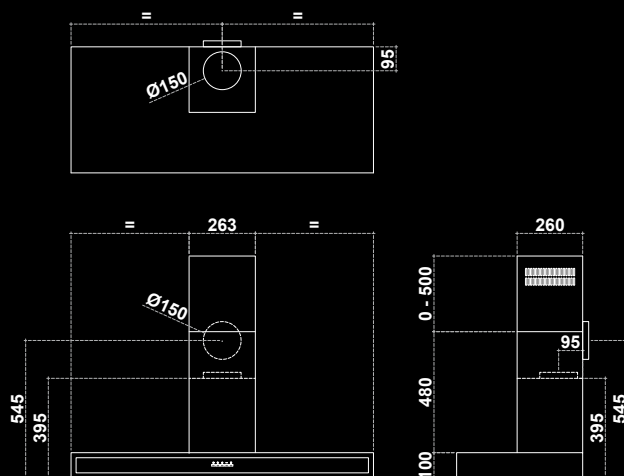

CLASSIC

DIGESTOŘ

 63 dB

Rozměry spotřebiče (š x h x v): 900-2100 x 500 x 880-1200 mm
 Čtyřstupňová elektronická regulace ventilátoru
 LED žárovka
 Vydímatelný filtr z nerezové oceli
 Odsávání u okrajů
 Kopule a komín z nerezové oceli, zdivo nebo práškově lakované
 Výškově nastavitelný komín z nerezové oceli
 Vložka z nerezové oceli nebo práškově lakovaná
 Sací výkon 850 m³/h
 Na vyžádání s aktivním uhlím pro provoz s cirkulací vzduchu

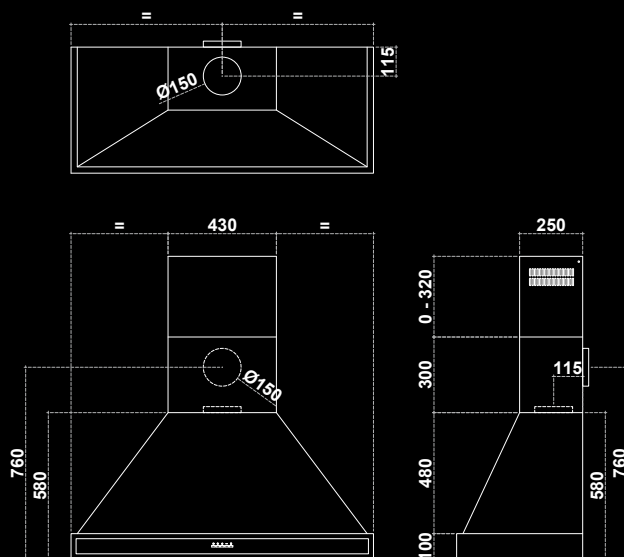

KAMIN

DIGESTOŘ

 63 dB

Rozměry spotřebiče (š x h x v): 900-2100 x 500 x 740 mm

Čtyřstupňová elektronická regulace ventilátoru

LED žárovka

Odsávání u okrajů

Rám z nerezové oceli

Kopule z nerezové oceli, zdivo nebo práškově lakované

Vložka z nerezové oceli nebo práškově lakovaná

Sací výkon 850 m³/h

Na vyžádání s aktivním uhlím pro provoz s cirkulací vzduchu

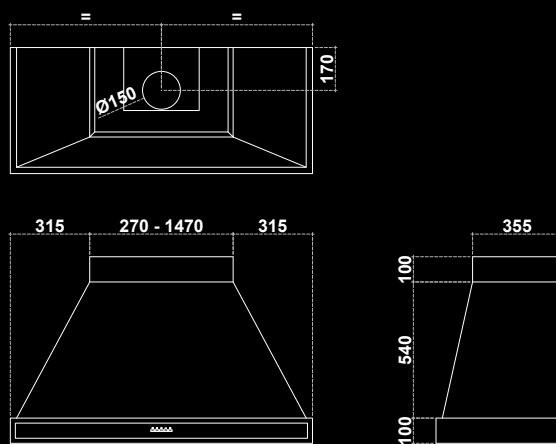

SKY

DIGESTOŘ

 63 dB

Rozměry spotřebiče (š x h x v): 900-2100 x 600 x 280 mm

Čtyřstupňová elektronická regulace ventilátoru

Dálkové ovládání

LED žárovka

Vyjímatelný filtr z nerezové oceli

Odsávání u okrajů

Kopule z nerezové oceli

Sací výkon 950 m³/h

Na vyžádání s aktivním uhlím pro provoz s cirkulací vzduchu

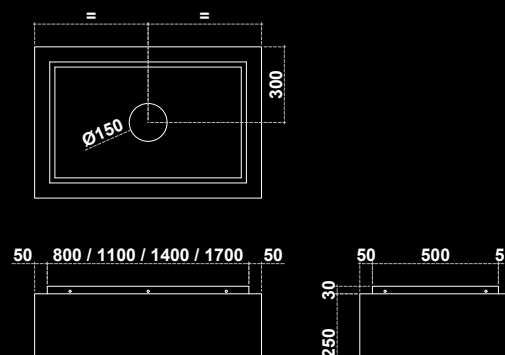

SKY EINBAU

DIGESTOŘ

 63 dB

Rozměry spotřebiče (š x h x v): 900-2100 x 600 x 300 mm

Čtyřstupňová elektronická regulace ventilátoru

Dálkové ovládání

LED žárovka

Vyjímatelný filtr z nerezové oceli

Odsávání u okrajů

Kopule z nerezové oceli

Sací výkon 950 m³/h

Na vyžádání s aktivním uhlím pro provoz s cirkulací vzduchu

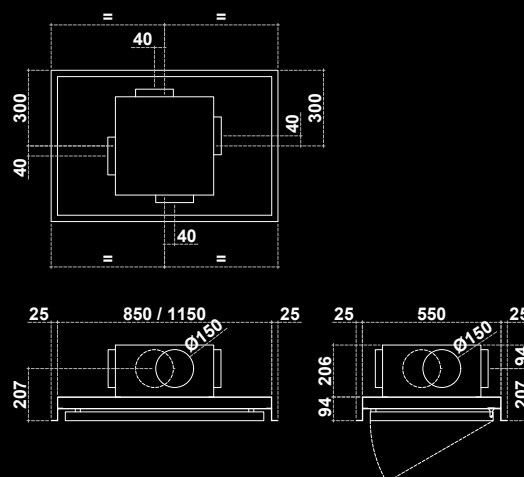

EVO EINBAU

DIGESTOŘ



63 dB

Rozměry spotřebiče (š x h x v): 531, 776, 1053 x 294 x 337 mm

Třístupňová elektronická regulace ventilátoru

Dálkové ovládání (volitelné)

LED žárovka

Rám z nerezové oceli

Odsávání u okrajů

Sací výkon 600 m³/h

Na vyžádání s aktivním uhlím pro provoz s cirkulací vzduchu

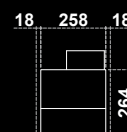
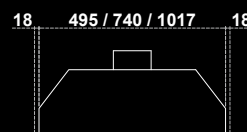
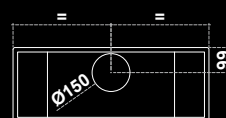

PROFESSIONAL WALL

DIGESTOŘ



63 dB

Rozměry spotřebiče (š x h x v):

850-1549 x 550 x 950-1450 mm (1 komín)

1550-3150 x 550 x 950-1450 mm (2 komíny)

Čtyřstupňová elektronická regulace ventilátoru

LED žárovka

Filtr z nerezové oceli

Sací výkon 950 m³/h

Na vyžádání s aktivním uhlím pro provoz s cirkulací vzduchu

K dispozici s vestavěným nebo externím motorem

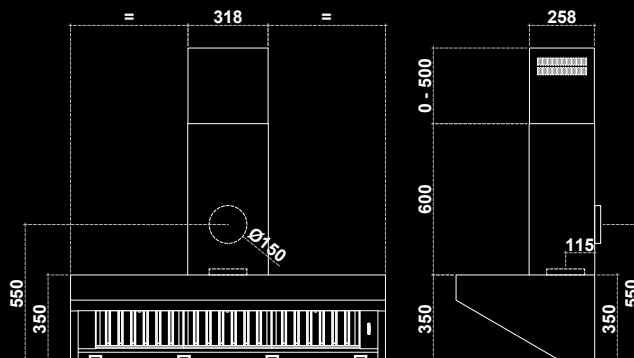
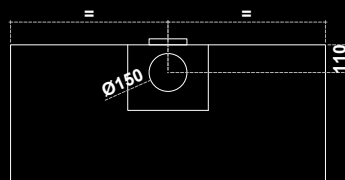

VESTAVĚNÉ ODSÁVÁNÍ

MOTOR S DÁLKOVÝM OVLÁDÁNÍM

 63 dB

Rozměry spotřebiče (š x h x v): 470 x 160 x 570 mm

Sací výkon 1000 m³/h

Připojovací kabel 7 m

Připraveno pro připojení k elektrickému spínači (není součástí dodávky)

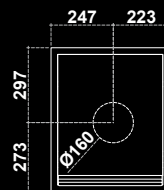

EXTERNÍ ODSÁVÁNÍ

MOTOR S DÁLKOVÝM OVLÁDÁNÍM

 63 dB

Rozměry spotřebiče (š x h x v): 500 x 550 x 1152 mm

2 x sací výkon 800 m³/h

2 x připojovací kabel 7 m

Připraveno pro připojení k elektrickému spínači (není součástí dodávky)

Připraveno pro dálkové ovládání (není součástí dodávky)

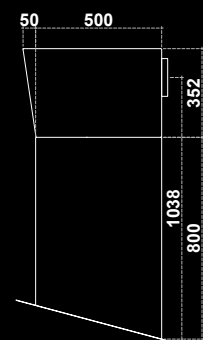
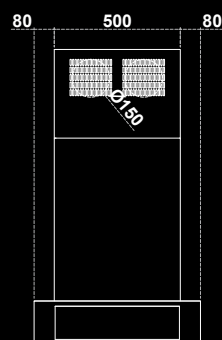
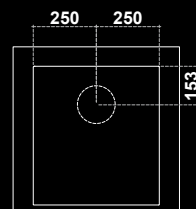

TECHNICKÉ ÚDAJE

Všechny rozměry jsou uvedeny v milimetrech.

ÖKOALPIN

	40	50	60	60L	60BU	60BU XL
Kuchyňský sporák (š x h x v)	400 x 600 x 850-910	500 x 600 x 850-910	600 x 600 x 850-910	600 x 600 x 850-910	600 x 600 x 850-910	600 x 600 x 850-910
Trouba (š x h x v)					345 x 420 x 160	345 x 420 x 250
Plotna sporáku (š x h)	300 x 500	400 x 500	500 x 500	500 x 500	500 x 500	500 x 500
Světlý rozměr dvířek verze Dekor/Trend (š x v)		165 x 165	200 x 165			
Světlý rozměr dvířek verze Panorama (š x v)	165 x 140	165 x 180	205 x 180	270 x 150	270 x 150	270 x 150
Ohniště (š x h x v)	175 x 340 x 215	170 x 320 x 260	210 x 320 x 260	275 x 350 x 210	275 x 350 x 210	275 x 350 x 210
Zásuvka na dřevo (š x h x v)	150 x 420 x 290	240 x 420 x 290	340 x 420 x 290	340 x 420 x 290	370 x 420 x 150	
Počet možností připojení na komín	6	8	8	8	8	8
Průměr kouřovodu	Ø120	Ø120	Ø120	Ø120	Ø120	Ø120
Průměr připojení externího spalovacího vzduchu	Ø80	Ø80	Ø80	Ø80	Ø80	Ø80
Objem teplovodního výměníku v litrech						
Hmotnost v kg	100	120	140	140	165	165

ÚDAJE O VÝKONU

Třída energetické účinnosti	A+	A+	A+	A+	A+	A+
Jmenovitý tepelný výkon v kW	6	6	6	6	8	8
Účinnost v %	80,2	80,2	80,2	80,2	84,2	84,2
η_s míra využití tepelných zisků pro vytápěný prostor za rok v %	71,2	71,2	71,2	71,2	75,2	75,2
Minimální tah komína v mbar	0,12	0,12	0,12	0,12	0,12	0,12

STANDARDNÍ VYBAVENÍ

AIR SYSTEM	•	•	•	•	•	•
Sporáková hrazda vpředu	•	•	•	•	•	•
Nastavení výšky	•	•	•	•	•	•
Příkládací dvířka s prosklením	•	•	•	•	•	•
Teleskopické výsuvy a osvětlení trouby					•	•

Všechny rozměry jsou uvedeny v milimetrech.

VINTAGE

	80	90	100	110		
Kuchyňský sporák (š x h x v)	800 x 640 x na míru	900 x 640 x na míru	1000 x 640 x na míru	1100 x 640 x na míru		
Trouba (š x h x v)	260 x 420 x 265	300 x 420 x 265	400 x 420 x 265	500 x 420 x 265		
Plotna sporáku (š x h)	650 x 460	750 x 460	850 x 460	950 x 460		
Světlý rozměr dvířek verze Dekor/Trend (š x v)	165 x 165	200 x 165	200 x 165	200 x 165		
Světlý rozměr dvířek verze Panorama (š x v)	165 x 180	205 x 180	205 x 180	205 x 180		
Ohniště (š x h x v)	200 x 400 x 260	255 x 400 x 260	255 x 400 x 260	255 x 400 x 260		
Zásuvka na dřevo (š x h x v)						
Počet možností připojení na komín	5	5	5	5		
Průměr kouřovodu	Ø120	Ø120	Ø120	Ø120		
Průměr připojení externího spalovacího vzduchu	Ø80	Ø80	Ø80	Ø80		
Objem teplovodního výměníku v litrech						
Hmotnost v kg	175	195	210	230		

ÚDAJE O VÝKONU

Třída energetické účinnosti	A+	A+	A+	A+		
Jmenovitý tepelný výkon v kW	8	8	8	8		
Účinnost v %	83,8	83,8	83,8	83,8		
η_s míra využití tepelných zisků pro vytápěný prostor za rok v %	74,8	74,8	74,8	74,8		
Minimální tah komína v mbar	0,12	0,12	0,12	0,12		

STANDARDNÍ VYBAVENÍ

AIR SYSTEM						
Sporáková hrazda vpředu	•	•	•	•		
Nastavení výšky						
Příkládací dvířka s prosklením						
Teleskopické výsuvy a osvětlení trouby						

1 = Jmenovitý tepelný výkon do vzduchu [kW]

2 = Jmenovitý tepelný výkon do vody [kW]

3 = Celkový jmenovitý tepelný výkon [kW]

70BU	70BU XL	70	70+5	80	90	100	110
700 x 600 x 850-910	700 x 600 x 850-910	700 x 600 x 850-910	750 x 600 x 850-910	800 x 600 x 850-910	900 x 600 x 850-910	1000 x 600 x 850-910	1100 x 600 x 850-910
445 x 420 x 160	445 x 420 x 250	260 x 420 x 265	300 x 420 x 265	300 x 420 x 265	345 x 420 x 265	445 x 420 x 265	545 x 420 x 265
600 x 500	600 x 500	600 x 500	650 x 500	700 x 500	800 x 500	900 x 500	1000 x 500
		165 x 165	165 x 165	165 x 165	200 x 165	200 x 165	200 x 165
330 x 150	330 x 150	165 x 180	165 x 180	165x180	205 x 180	205 x 180	205 x 180
330 x 350 x 180	330 x 350 x 180	170 x 400 x 260	170 x 400 x 260	200 x 400 x 260	255 x 400 x 260	255 x 400 x 260	255 x 400 x 260
470 x 420 x 150		420 x 420 x 290	460 x 420 x 290	540 x 420 x 290	640 x 420 x 290	740 x 420 x 290	840 x 420 x 290
8	8	5	5	5	5	5	5
Ø120	Ø120	Ø120	Ø120	Ø120	Ø120	Ø120	Ø120
Ø80	Ø80	Ø80	Ø80	Ø80	Ø80	Ø80	Ø80
195	195	195	200	205	225	240	250

A+	A+	A+	A+	A+	A+	A+	A+
8	8	7	7	8	8	8	8
84,2	84,2	80,7	80,7	83,8	83,8	83,8	83,8
75,2	75,2	71,7	71,7	74,8	74,8	74,8	74,8
0,12	0,12	0,12	0,12	0,12	0,12	0,12	0,12

•	•	•	•	•	•	•	•
•	•	•	•	•	•	•	•
•	•	•	•	•	•	•	•
•	•						
•	•						

PELLET		PELLET HYDRO					
--------	--	--------------	--	--	--	--	--

60	90		60 HYDRO	90 HYDRO			
600 x 600 x 850-910	900 x 600 x 850-910		600 x 600 x 850-910	900 x 600 x 850-910			
	345 x 420 x 265			345 x 420 x 265			
500 x 500	800 x 500		500 x 500	800 x 500			
4	4		4	4			
Ø80	Ø80		Ø80	Ø80			
Ø50	Ø50		Ø50	Ø50			
			12,5	12,5			
160	210		190	240			

A+	A+		A+	A+			
6,5	9		3,4 ¹ /9,6 ² /13 ³	2,4 ¹ /8,1 ² /10,5 ³			
90,0	91,0		91,2	91,3			
88,0	89,0		90,0	90,3			
0,12	0,12		0,12	0,12			

•	•		•	•			
•	•		•	•			
•	•		•	•			
•	•		•	•			
	•			•			

TECHNICKÉ ÚDAJE

Všechny rozměry jsou uvedeny v milimetrech.

TEPLOVODNÍ SPORÁKY

	60	80	90	100
Kuchyňský sporák (š x h x v)	600 x 600 x 850-910	800 x 600 x 850-910	900 x 600 x 850-910	1000 x 600 x 850-910
Trouba (š x h x v)		260 x 420 x 265	345 x 420 x 265	445 x 420 x 265
Plotna sporáku (š x h)	500 x 500	700 x 500	800 x 500	900 x 500
Světlý rozměr dvířek verze Dekor/Trend (š x v)				
Světlý rozměr dvířek verze Panorama (š x v)	205 x 270	205 x 240	205 x 240	205 x 240
Ohniště (š x h x v)	240 x 300 x 330	250 x 350 x 230	250 x 350 x 230	250 x 350 x 230
Zásuvka na dřevo (š x h x v)	335 x 420 x 140	540 x 420 x 220	640 x 420 x 220	740 x 420 x 220
Počet možností připojení na komín	8	5	5	5
Průměr kouřovodu	Ø150	Ø150	Ø150	Ø150
Průměr připojení externího spalovacího vzduchu	Ø80	Ø80	Ø80	Ø80
Objem teplovodního výměníku v litrech	16	12	12	12
Hmotnost v kg	210	235	250	270

ÚDAJE O VÝKONU

	A+	A+	A+	A+
Třída energetické účinnosti	A+	A+	A+	A+
Jmenovitý tepelný výkon v kW	5 ¹ /9 ² /14 ³	7 ¹ /7 ² /14 ³	7 ¹ /7 ² /14 ³	7 ¹ /7 ² /14 ³
Maximální tepelný výkon vzduch / voda v kW				
Účinnost v %	85,7	80,3	80,3	80,3
η_s míra využití tepelných zisků pro vytápěný prostor za rok v %	76,7	71,3	71,3	71,3
Minimální tah komína v mbar	0,12	0,12	0,12	0,12

STANDARDNÍ VYBAVENÍ

AIR SYSTEM	•	•	•	•
Sporáková hrazda vpředu	•	•	•	•
Nastavení výšky	•	•	•	•
Příkládací dvířka s prosklením	•	•	•	•
Teleskopické výsuvy a osvětlení trouby		•	•	•

Všechny rozměry jsou uvedeny v milimetrech.

KUCHYŇSKÉ SPORÁKY K OBESTAVBĚ

	60	80	90	100	100XL
Kuchyňský sporák (š x h x v)	600 x 600 x 480	800 x 600 x 480	900 x 600 x 480	1000 x 600 x 480	1000 x 600 x 480
Trouba (š x h x v)		260 x 420 x 265	300 x 420 x 265	300 x 420 x 265	400 x 420 x 265
Plotna sporáku (š x h)	450 x 460	650 x 460	750 x 460	850 x 460	850 x 460
Světlý rozměr dvířek verze Dekor/Trend (š x v)	200 x 165	165 x 165	200 x 165	200 x 165	200 x 165
Světlý rozměr dvířek verze Panorama (š x v)	205 x 180	165 x 180	205 x 180	205 x 180	205 x 180
Ohniště (š x h x v)	210 x 330 x 260	200 x 400 x 260	255 x 400 x 260	255 x 400 x 260	255 x 400 x 260
Zásuvka na dřevo (š x h x v)					
Počet možností připojení na komín	8	5	5	5	5
Průměr kouřovodu	Ø120	Ø120	Ø120	Ø120	Ø120
Průměr připojení externího spalovacího vzduchu	Ø80	Ø80	Ø80	Ø80	Ø80
Objem teplovodního výměníku v litrech					
Hmotnost v kg	110	175	195	205	210

ÚDAJE O VÝKONU

	A+	A+	A+	A+	A+
Třída energetické účinnosti	A+	A+	A+	A+	A+
Jmenovitý tepelný výkon v kW	6	8	8	8	8
Účinnost v %	80,2	83,8	83,8	83,8	83,8
η_s míra využití tepelných zisků pro vytápěný prostor za rok v %	71,2	74,8	74,8	74,8	74,8
Minimální tah komína v mbar	0,12	0,12	0,12	0,12	0,12

STANDARDNÍ VYBAVENÍ

AIR SYSTEM					
Sporáková hrazda vpředu	•	•	•	•	•
Nastavení výšky					
Příkládací dvířka s prosklením					
Teleskopické výsuvy a osvětlení trouby					

1 = Jmenovitý tepelný výkon do vzduchu [kW]

2 = Jmenovitý tepelný výkon do vody [kW]

3 = Celkový jmenovitý tepelný výkon [kW]

TEPLOVODNÍ SPORÁKY PLUS

TEPLOVODNÍ SPORÁKY STURZBRAND

80 PLUS			90 PLUS			100 PLUS			80			90			100		
800 x 600 x 850-910			900 x 600 x 850-910			1000 x 600 x 850-910			800 x 600 x 850-910			900 x 600 x 850-910			1000 x 600 x 850-910		
245 x 420 x 265 700 x 500			345 x 420 x 265 800 x 500			445 x 420 x 265 900 x 500			245 x 420 x 265 700 x 500			345 x 420 x 265 800 x 500			445 x 420 x 265 900 x 500		
210 x 230			210 x 230			210 x 230			210 x 215			210 x 215			210 x 215		
270 x 380 x 290 - 420 200 x 420 x 160			270 x 380 x 290 - 420 300 x 420 x 160			270 x 380 x 290 - 420 400 x 420 x 160			250 x 335 x 270 200 x 420 x 150			250 x 335 x 270 300 x 420 x 150			250 x 335 x 270 400 x 420 x 150		
5			5			5			5			5			5		
Ø150			Ø150			Ø150			Ø150			Ø150			Ø150		
Ø100			Ø100			Ø100			Ø100			Ø100			Ø100		
23			23			23			22,5			22,5			22,5		
235			250			265			260			275			290		

A+			A+			A+			A+			A+			A+		
6,7 ¹ /8,2 ² /14,9 ³			6,7 ¹ /8,2 ² /14,9 ³			6,7 ¹ /8,2 ² /14,9 ³			2,2 ¹ /8,3 ² /10,5 ³			2,2 ¹ /8,3 ² /10,5 ³			2,2 ¹ /8,3 ² /10,5 ³		
8/13			8/13			8/13											
86,5			86,5			86,5			92,2			92,2			92,2		
77,5			77,5			77,5			83,2			83,2			83,2		
0,15			0,15			0,15			0,15			0,15			0,15		

•	•	•		•	•	•	
•	•	•		•	•	•	
•	•	•		•	•	•	
•	•	•		•	•	•	
•	•	•		•	•	•	

PROFESSIONAL

110XL		1100		1300							
1100 x 600 x 480		1100 x 800 x na míru		1300 x 800 x na míru							
500 x 420 x 265		450 x 620 x 265		550 x 620 x 265							
950 x 460		940 x 670		1140 x 670							
200 x 165		200 x 165		200x 165							
205 x 180		200 x 190		200 x 190							
255 x 400 x 260		270 x 600 x 300		270 x 600 x 300							
5		750 x 520 x 350		850 x 520 x 350							
5		5		5							
Ø120		Ø150		Ø150							
Ø80		Ø120		Ø120							
220		320		360							

A+		A+		A+							
8		10		10							
83,8		81,6		81,6							
74,8		72,6		72,6							
0,12		0,15		0,15							

•		•	•				

STANDARDNÍ VARIANTY

VARIANTY SPORÁKOVÉ PLOTNY:



Sklokeramická varná deska (CERAN)



Ocelová sporáková plotna



Ocelová sporáková plotna s kruhy



Kryt sporákové plotny

VARIANTY TROUBY:



Proskená dvířka trouby



Proskená dvířka trouby s vnitřním osvětlením



Dvířka trouby v provedení Dekor



Dvířka trouby s bočním otevřením

VARIANTY PŘIKLÁDACÍCH DVÍŘEK:

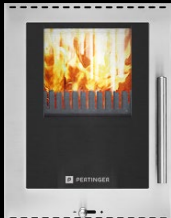

PANORAMA



TREND

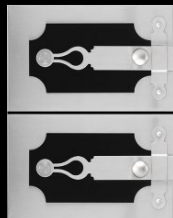

DEKOR

VARIANTY DEKORU:



ST04



ST21

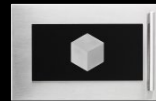

ST31



ST35



ST37



ST41

SÉRIOVĚ VYRÁBĚNÁ PŘÍKLADEK:



Nerezová ocel



Štuk



Černostříbrná F1



Šedohnědá F2



Černá mat F5



Vínová mat F6



Písková F7



Bílá F8



Antracit F9

VOLITELNÁ PŘÍKLADEK:



Přírodní ocel



Kachle nebo obklady



Mastek



RAL

VARIANTY NA ZAKÁZKU

VARIANTY SPORÁKOVÉ PLOTNY:



Sklokeramická varná deska (CERAN)



Ocelová sporáková plotna



Ocelová sporáková plotna s kruhy

VARIANTY TROUBY:



Prosklená dvířka trouby



Prosklená dvířka trouby s vnitřním osvětlením



Dvířka trouby v provedení Dekor



Dvířka trouby s bočním otevíráním

VARIANTY PŘÍKLÁDACÍCH DVÍŘEK:

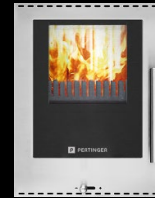

Příkládací dvířka se samočisticím trojsklem

VARIANTY DEKORU:



T04



T10



T11



T18



T21



T22



T28



T30



T31



T35



T37



T41



T50

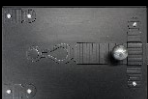

T51



T52

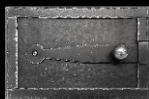

T53

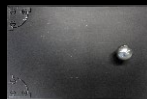

T54

VARIANTY PROVEDENÍ:



Nerezová ocel



Přírodní ocel



Štuk



Kachle nebo obklady

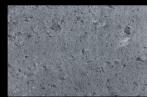

Mastek

VARIANTY ÚCHYTEK A SPORÁKOVÉ HRAZDY:



G01



G02



G03



G05



RH01



RH03



RH05



RH02



RH04



RH06

Grafický design a předtisková příprava:

renzo.fraccaro@7672graficare.com

Informace obsažené v tomto katalogu odpovídají stavu k okamžiku vydání katalogu v září 2024. Společnost Pertinger si vyhrazuje právo provádět technické nebo designové změny, které považuje za nezbytné, podle vlastního uvážení a bez předchozího upozornění. Společnost nenese žádnou odpovědnost za případné tiskové chyby ve vydání katalogu 09/2024.

**Všechny technické údaje
naleznete na stránkách [pertinger.com](https://www.pertinger.com)**

**Montážní pokyny společnosti
Pertinger je nutné je dodržovat**

Stay in contact:



PERTINGER GmbH

Plattnerstraße 2 | 39040 Vahrn
BZ | Südtirol | ITALY

T +39 0472 849525 | **F** +39 0472 849680

E info@pertinger.com | **W** [pertinger.com](https://www.pertinger.com)

Ein Unternehmen aus

SÜDTIROL

JEDODUŠE A INTUITIVNĚ - KONFIGURÁTOR SPOLEČNOSTI PERTINGER

Díky našemu online konfigurátoru si můžete navrhnout sporák Pertinger z vlastního počítače, tabletu nebo chytrého telefonu a vyžádat si nezávaznou cenovou nabídku.



NAVRHNĚTE SI SVŮJ VLASTNÍ SPORÁK
NA ADRESE PERTINGER.COM



WEsince**1937**

pertinger.com